



Republika e Kosovës  
Republika Kosova-Republic of Kosovo  
*Qeveria - Vlada - Government*  
Komuna e Drenasit  
Drejtoria për Administratë të Përgjithshme  
Zyra e Prokurimit



**611-23-7082-1-2-1/C684**

## KONTRATË - FURNIZIMI-KORNIZË

### KUSHTET E PËRGJITHSHME, TË VEÇANTA DHE ANEKSET E NDËRLIDHURA

**TITULLI: Kabineti ne SHFMU D. Drenices, SHMP F.Lladrovci, D.Fortesa, Sh.Polluzha, M.S.Bytyqi - Projekt dy vjeçar**

Numri identifikues: **611-23-7082-1-2-1**, Nr. i arkivit : **400 - 43597**

Përgaditur ne Drenas:30.08.2023

### PALETË NË MARRËVESHJE

1. **KOMUNA E DRENASIT - DRENAS**, përfaqësuar nga **GEZIM HAJDINI**, Zyrtar i Prokurimit ( me tutje "Punëdhënës")
- 2 **BEHAR RAMA B.I., RAHOVEC**, përfaqësuar nga **BEHAR RAMA** Drejtor (me tutje "Kontraktues")

#### Neni 1 Lënda

- 1.1 Lënda e kontrate është të krijoj kushtet, duke përfshirë çmimet dhe rregullat e implementimit për dorëzimin e mallrave në vijim **Kabineti ne SHFMU D. Drenices, SHMP F.Lladrovci, D.Fortesa, Sh.Polluzha, M.S.Bytyqi - Projekt dy vjeçar** . Autoriteti Kontraktues bënë blerjen vetëm në emër të vetë Autoritetit . Përdorimi i kësaj Kontrate është obliguese për të gjitha Autoritetet Kontraktuese të specifikuar në Aneksin 7 të Dosjes së Tenderit.]
- 1.2 Kontrata do të implementohet me "vendosjen e porosive" apo thirrje. P.sh. Kurdo që Autoriteti Kontraktues apo ndonjë Autoritet tjetër Kontraktues i përfshirë në këtë kontratë, tenton të blejë artikuj në bazë të kësaj kontrate , duhet që të dërgojë "porosinë" tek furnizuesi, duke specifikuar listën me artikuj për furnizim me sasi të tyre përkatëse.
- 1.3 Sasi të vlerësuara, të përcaktuara në Pjesën C, Lista e Çmimit, janë vetëm sasi indikative dhe NUK detyrojnë Autoritetin Kontraktues të blejë ndonjë prej tyre. Autoriteti Kontraktues me të drejtë të tij mund të blejë më pak ose me shumë sasi se sa ato sasi të vlerësuara për artikull. Megjithatë, Autoriteti(et) Kontraktues i përmendur në Nenin 1.1 është (janë) të detyruar të përdorin këtë marrëveshje sa herë që të prokurojnë mallëra; të përmendura në 1.1.
- 1.4 Furnizuesi nuk do të ketë të drejtë kompensimi dhe NUK do ti lejohet të bëjë ndryshime të çmimeve të njësisë, për shembull në rast se autoriteti kontraktues vendosë të blejë më pak apo me shumë sasi se sa ato të parapara të specifikuar dhe/ose në rast se autoriteti kontraktues vendos të MOS blejë ASNJË nga këto sasira për disa artikuj.
- 1.5 Kontrata hynë në fuqi me [30.08.2023 dhe përfundon në datën [29.08.2025]

#### Neni 2 Kushtet e dërgesës

- 2.1 Afati kohor për dorëzim do të jetë 3 (tri) ditë nga koha e lëshimit të urdhrer blerjes nga ana e Autoritetit Kontraktues.
- 2.2 Vendi i dorëzimit të furnizimit do të jetë: **Kabineti ne SHFMU D. Drenices, SHMP F.Lladrovci, D.Fortesa, Sh.Polluzha, M.S.Bytyqi - Projekt dy vjeçar**. [Vendi i dërgimit të furnizimeve do të jetë në adresën e reguar në Aneksin 7 të Dosjes së Tenderit.]
- 2.3 Inkotermi I zbatueshëm do të jetë DDP<sup>1</sup> (Dërgesat e Detyrës të Paguara).

<sup>17</sup> DDP - Dërgesat e Detyrës të Paguara –Incoterms 2010 Dhoma Ndërkombëtare e Tregtisë.

### Neni 3 Origjina

3.1 Furnizuesi duhet të dorëzojë një certifikatë të origjinës së furnizimeve, më së voni atëherë kur e kërkon pranimin e përkohshëm të furnizimeve. Mosveprimi sipas këtij kushti mund të ketë si rezultat ndërprerjen e kontratës

3.2 Origjina e mallrave do të përcaktohet sipas Kodit të Doganave të Bashkësisë Evropiane (Community Customs Code) ose sipas marrëveshjeve ndërkombëtare të cilat i ka nënshkruar vendi në fjalë.

### Neni 4 Çmimi

4.1 Çmimet njësi të furnizimeve janë paraqitur në Ofertën Financiare, Lista e Çmimit e paraqitur nga Furnizuesi.

Çmimi vjetor i përafërt i furnizimeve do të jetë është **97,667.00 (Nentëdhjetë e Shtatë mijë Gjashtëqindë**

**Gjashtëdhjetë e Shtatë euro** në Nenin 4.1 më sipër duhet të jetë e vetmja pagesë që Autoriteti Kontraktues i ka borxh Furnizuesit sipas kontratës .

4.3 Çmimet per njësi janë fikse dhe nuk do ti nënshtrohen ndryshimeve për porositë e vendosura nën këtë kontratë.

4.4 Pagesat do të bëhen në përputhje me Kushtet e Përgjithshme dhe/ose të Veçanta të Kontratës.

### Neni 5 Rendi i përparësisë së dokumenteve të kontratës

5.1 Kontrata përbëhet nga dokumentet në vijim:

- (a) Kushtet e Veçanta të Kontratës;
- (b) Kushtet e Përgjithshme të Kontratës;
- (c) Tenderi i Furnizuesit, duke përfshirë Specifikimet Teknike;
- (d) Oferta financiare (Lista e Çmimeve);
- (e) Urdhër blerja;

5.2 Dokumentet e ndryshme që e përbëjnë kontratën konsiderohet se shpjegojnë njëra tjetrën; dhe në raste të paqartësisë ose divergjencës, ato duhet të lexohen sipas rendit të përparësisë në të cilin janë dhënë më sipër.

### Neni 6 Komunikimet

6.1 Të gjitha komunikimet me shkrim që kanë të bëjnë me këtë Kontratë ndërmjet Autoritetit Kontraktues, nga njëra anë dhe Furnizuesit nga ana tjetër duhet të cekin titullin e Kontratës dhe numrin e saj të identifikimit dhe duhet të dërgohen me postë, faks, email ose të dorëzohen personalisht.

6.2 Nëse personi që dërgon komunikatën kërkon vërtetim të pranimit të saj, ai duhet ta thotë këtë në komunikatën e tij. Sa herë që ka afat të fundit për pranimin e komunikatës me shkrim, dërguesi duhet të kërkojë vërtetim të pranimit të komunikatës së tij. Në të gjitha rastet, dërguesi duhet t'i marrë të gjitha masat e nevojshme për të siguruar pranimin komunikimit të tij.

6.3 Kudo që në kontratë parashikohet dhënia e ndonjë njoftimi, pëlqimi, miratimi, certifikate, ose vendimi, përveç nëse specifikohet ndryshe në njoftimin e tillë, pëlqim, miratim, certifikatë apo vendim do të jetë në formë të shkruar dhe fjalet "njoftoj", "vërtetojë", "miratoj" ose "vendosë" do të shenohen në përputhje me rrethanat. Ndonjë miratim, pajtim, certifikatë ose vendimi i tillë nuk duhet të mbahet apo vonohet pa arsye.

6.4 Kjo kontratë është përgatitur në gjuhët [Angleze] [Shqipe] [Serbe]<sup>2</sup> in në tri origjinale, dy origjinale për Autoritetin Kontraktues dhe një origjinal për Furnizuesin.

## PJESA II E KONTRATËS

## KUSHTET E PËRGJITHSHME

### Neni 1 Përkufizimet

1.1 "Kontratë" do të thotë marrëveshja e lidhur ndërmjet Autoritetit kontraktues dhe Furnizuesit, siç është shënuar në formularin e kontratës të nënshkruar nga palët, duke përfshirë të gjitha shtojcat për këtë dhe të gjitha dokumentet e inkuorporuar me referencë në të.

1.2 "Produktet" përkufizohen si të mira materiale që kanë vlerë ekonomike, duke përfshirë por pa u kufizuar në mallrat, artikujt, lëndët e para, makineritë dhe pajisjet, objektet në formë të ngurtë të lëngshme ose të gazshme.

1.3 "Autoriteti Kontraktues" do të thotë organizata e blerjes së mallrave, siç është e quajtur Fletën mbi të Dhënat e Tenderit.

<sup>18</sup> Gjuha do të jetë gjuha e përdorur nga ana e tenderuesit në këtë tender.

1.4 "Furnizues" do të thotë një person fizik ose juridik që është palë e kësaj kontrate dhe sipas dispozitave të kësaj kontrate furnizon mallra që janë objekt i kësaj kontrate.

1.5 "Palë(t)" do të thotë nënshkruesit e kontratës.

1.6 "Inkotermet" do të thotë termat ndërkombëtare tregtare që përbëjnë rregullat e interpretimit të termave tregtare që përcaktojnë mënyrën, kostot dhe rreziqet që lidhen me transferimin e produkteve nga furnizuesi tek autoriteti kontraktues.

1.7 "Furnizim" do të thotë dorëzim i produkteve me cilësi, sasi dhe lloj të specifikuar në kontratë, si dhe të vendosura dhe paketuara në mënyrën e përcaktuar në kontratë.

1.8 "Çmimi i kontratës" do të thotë çmimi që i paguhet furnizuesit siç specifikohet në formularin e kontratës, në përputhje me shtesa të tilla dhe rregullimet ose heqjet, si mund të bëhet në bazë të kontratës.

1.9 "Shërbimet pas shitjes" do të thotë shërbimet ndihmëse, si: instalimi, mirëmbajtja, riparimi i furnizimeve, sigurimi i pjesëve rezervë që i prodhon apo i distribuon furnizuesi dhe/ose detyrime të ngjashme në lidhje me furnizimet e produkteve.

1.10 "KPK" do të thotë Kushtet e Përgjithshme të Kontratës.

1.11 "KVK" do të thotë Kushtet e Veçanta të Kontratës.

### **Gjuha dhe ligji i aplikueshëm**

2.1 KVK e saktësojnë cili është ligji që i përcakton të gjitha çështjet që nuk janë të mbuluara në kontratë.

2.2 Kontrata dhe të gjitha komunikimet e shkruara ndërmjet palëve hartohen në gjuhën e specifikuar në KVK.

### **Neni 3 Transferimi**

3.1 Transferimi do të jetë valid vetëm nëse ka marrëveshje të shkruar përmes të cilës Furnizuesi e transferon kontratën e vet ose një pjesë të saj te një palë e tretë.

3.2 Furnizuesi nuk mundet që, pa miratim paraprak me shkrim nga Autoriteti kontraktues, ta transferojë kontratën ose një pjesë të saj, ose ndonjë përfitim apo interes nga ajo, përveç në këto raste:

a) kur ka ngarkesë për pagesë, në favor të bankierëve të Furnizuesit, të shumave që duhet të paguhet ose që do të bëhen borxh sipas kontratës; ose

b) në rast të dhënies së të drejtës së Furnizuesit siguruesve të Furnizuesit për të kërkuar pagesën nga ndonjë person tjetër i detyruar në rastet kur siguruesit e kanë shkarkuar humbjen ose detyrimin e Furnizuesit.

3.3 Për qëllimet e nenit 3.2, aprovimi i një transferimi nga Autoriteti kontraktues nuk do ta lirojë Furnizuesin nga obligimet e veta për pjesën e kontratës që tashmë është realizuar ose për pjesën që nuk është bartur.

3.4 Pranuesit e dispozitave të kontratës duhet të plotësojnë kriteret e përshtatshmërisë që zbatohen për dhënien e kontratës përveç në raste kur transferimi bëhet në bankë apo kompani të sigurimit ose institucion tjetër financiar.

### **Neni 4 Nën-kontraktimi**

4.1 Nënkontrata është valide vetëm nëse ka marrëveshje të shkruar përmes së cilës Furnizuesi ia beson realizimin e një pjesë të kontratës së tij një palë të tretë.

4.2 Furnizuesi nuk nënkontraktin pa autorizim me shkrim nga Autoriteti kontraktues. Elementet e kontratës që do të nënkontraktohen dhe identiteti i nënkontraktuesve i bëhen të ditura Autoritetit kontraktues. Autoriteti kontraktues do ta lajmërojë Furnizuesin për vendimin e vet brenda 30 ditë pune nga marrja e njoftimit, duke i paraqitur arsyet e veta nëse nuk lëshohet autorizimi.

4.3 Autoriteti kontraktues nuk njeh lidhje kontraktore ndërmjet vetes dhe nënkontraktuesve.

4.4 Furnizuesi është përgjegjës për aktet, gabimet dhe neglizhencën e nënkontraktuesve të vet si dhe të agjentëve ose të punësuarve, në të njëjtën mënyrë si po të ishin akte, gabime ose neglizhencë e Furnizuesit, agjentëve të tij ose punëtorëve të tij. Aprovimi i nënkontraktimit të ndonjë pjesë të kontratës ose aprovimi i nënkontraktuesit nga ana e Autoritetit kontraktues nuk e liron Furnizuesin nga obligimet e tij sipas kontratës.

4.5 Nëse nënkontraktuesi ka marrë ndonjë obligim të vazhdueshëm që vazhdon për një periudhë që e tejkalon atë të periudhës së garancisë nën kontratë ndaj Furnizuesit, përkitazi me furnizimet që i jep nënkontraktuesi, Furnizuesi duhet që, në çfarëdo momenti pas skadimit të periudhës së garancisë, t'i transferojë menjëherë te Autoriteti kontraktues, me kërkesë dhe shpenzime të Autoritetit kontraktues, përfitimet e obligimeve të tilla për kohëzgjatjen e garancisë së skaduar.

### **Neni 5 Dhënia e dokumenteve**

5.1 Nëse është e nevojshme, brenda 30 ditësh nga nënshkrimi i kontratës, autoriteti kontraktues duhet t'i japë Furnizuesit pa pagesë atëherë kur është e nevojshme, një kopje të skicave të përgatitura për realizimin e kontratës dhe kopje të specifikimeve dhe dokumenteve tjera të kontratës. Furnizuesi mund të blejë kopje tjera të këtyre skicave, specifikimeve dhe dokumenteve tjera, në rast se ato mund të gjenden. Pas lëshimit të certifikatës së garancisë, ose pas pranimit final të saj, Furnizuesi i kthen autoritetit kontraktues të gjitha skicat, specifikimet dhe dokumentet tjera të kontratës.

5.2 Përveç nëse është e nevojshme për qëllime të kontratës, skicat, specifikimet dhe dokumentet tjera që i jep autoriteti kontraktues nuk duhet të përdoren as nuk duhet t'i komunikohen një pale të tretë nga Furnizuesi pa pajtim paraprak të autoritetit kontraktues.

5.3 Autoriteti kontraktues ka autoritetin për t'i lëshuar Furnizuesit urdhra administrative që inkorporojnë ato dokumente plotësuese dhe udhëzimet që janë të nevojshme për ekzekutim të mirë të kontratës dhe për kompensim dëmi nga ndonjë defekt të saj.

#### **Neni 6 Ndhimja lidhur me rregulloret vendore**

6.1 Furnizuesi mund të kërkojë ndihmën e Autoritetit kontraktues për marrjen e kopjeve të ligjeve, rregulloreve dhe informatave mbi zakonet, urdhëratë apo ligjet anësore të Republikës së Kosovës të cilat mund të ndikojnë te furnizuesi gjatë realizimit të obligimeve të tij me kontratë. Autoriteti kontraktues mund ta japë ndihmën e kërkuar nga Furnizuesi me shpenzime të Furnizuesit.

6.2 Nëse është e nevojshme, Furnizuesi do ta lajmërojë me kohë Autoritetin kontraktues për të dhënat mbi furnizimet ashtu që Autoriteti kontraktues të mund të marrë lejet e kërkuara ose licencat e importit.

6.3 Autoriteti kontraktues do të vendosë që të marrë lejet e kërkuara apo licencat e importit brenda një periudhe të arsyeshme, duke marrë parasysh datat e realizimit të kontratës.

#### **Neni 7 Obligimet e përgjithshme të Furnizuesit**

7.1 Furnizuesi duhet ta realizojë kontratën me kujdesin dhe syçeltësinë e duhur duke përfshirë, aty ku është specifikuar, dizajnin, prodhimin, dorëzimin e furnizimit dhe kryerjen e punëve të tjera përfshirë kompensimin për ndonjë defekt në furnizime.

7.2 Furnizuesi duhet të veprojë sipas urdhrave administrative që i jep autoriteti kontraktues. Nëse Furnizuesi konsideron se kërkesa e një urdhri administrativ shkon përtej fushëveprimit të kontratës, ai, duke iu ekspozuar dënimit për shkelje të kontratës, do ta njoftojë autoritetin kontraktues për këtë duke i paraqitur arsyet e tij brenda 30 ditësh pas pranimit të urdhrat. Ekzekutimi i urdhrat administrativ nuk do të pezullohet për shkak të këtij njoftimi.

7.3 Furnizuesi duhet t'i respektojë dhe të veprojë sipas të gjitha ligjeve dhe rregulloreve në fuqi në Republikën e Kosovës dhe do të sigurojë që personeli i tij, të afërmit e tyre, dhe punëtorët vendorë të tij gjithashtu t'i respektojnë dhe të veprojnë sipas këtyre ligjeve dhe rregulloreve.

7.4 Furnizuesi duhet t'i trajtojë të gjitha dokumentet dhe informatat e marra lidhur me kontratën si private dhe konfidenciale. Përveç në rastet kur kjo është e nevojshme për qëllime të ekzekutimit të kontratës, ai nuk do të publikojë ose shpalosë asnjë detaj të kontratës pa pajtim paraprak me shkrim nga Autoriteti kontraktues.

7.5 Nëse Furnizuesi është grup, përbërja e grupit nuk do të ndryshohet pa pëlqimin paraprak me shkrim të Autoritetit kontraktues.

#### **Neni 8 Siguria e ekzekutimit**

8.1 Furnizuesi do të, jo më vonë se dita e nënshkrimit të kontratës, furnizojë Autoritetin Kontraktues me siguri për ekzekutim të plotë dhe të mirë të kontratës. Shuma e sigurisë do të saktësohet në KVK. Siguria e ekzekutimit do të ndalet nga pagesa e Autoritetit kontraktues për çfarëdo humbjeje që është pasojë e mosëkzekutimit të plotë dhe të duhur të obligimeve kontraktore nga ana e Furnizuesit.

8.2 Siguria e ekzekutimit të kontratës do të jetë në formën e dhënë në pjesën IV të kontratës.

8.3 Përveç asaj pjese të specifikuar në KVK lidhur me shërbimin pas-shitjes, siguria e ekzekutimit do të lëshohet brenda 30 ditësh nga lëshimi i certifikatës së perkohshme të pranimit.

#### **Neni 9 Sigurimi**

9.1 Mallrat e furnizuara sipas kontratës duhet të jene të siguruar plotësisht me një valute lirisht të konvertueshme kundër humbjes ose dëmtimit të rastësishëm të prodhoj ose blejë, transportoj, ruaj dhe shpërndaj në mënyrën e specifikuar në KVK.

9.2 Pa marrë parasysh obligimet e sigurimit të Furnizuesit sipas Nenit 9.1, Furnizuesi do të mbajë përgjegjësi të plotë, dhe do ta sigurojë Autoritetin kontraktues nga të gjitha ankesat nga palët e treta për dëm ndaj pronës ose lëndime personale që shkaktohen nga ekzekutimi i kontratës nga ana e Furnizuesit, nënkontraktuesve dhe punëtorëve të tyre.

#### **Neni 10 Marrëveshjet tatimore dhe doganore**

10.1 Furnizuesi do të jetë plotësisht përgjegjës për pagesën e të gjitha taksave, detyrimeve të pullës, taksat e licencave, tarifat doganore dhe taksat tjera që lindin apo imponohen deri në dorëzimin e Mallrave të kontraktuara në vendin e dorëzimit, siç është përcaktuar nga Autoriteti Kontraktues.

## Neni 11

## Patentat dhe licencat

11.1 Furnizuesi do ta sigurojë autoritetin kontraktues nga të gjitha ankesat që janë rezultat i përdorimit të patentave, licencave, shikave, modeleve ose markave apo emrave tregtarë siç është specifikuar në kontratë, përveç nëse shkelja e tillë është rezultat i veprimit sipas dizajnit ose specifikimit të dhënë nga autoriteti kontraktues.

## Neni 12

## Periudha e ekzekutimit të detyrave

12.1 Periudha e ekzekutimit të detyrave do të fillojë në datën e lëshimit të Urdhër Blerjes, pa paragjykim ndaj zgjatjeve të periudhës të cilat mund të lejohen sipas Nenit 13.

## Neni 13

## Zgjatja e periudhës së ekzekutimit

13.1 Furnizues mund të kërkojë zgjatje të periudhës së ekzekutimit nëse realizimi i kontratës së tij vonohet, ose pritet se do të vonohet, për ndonjërin nga këto arsye:

- a) Autoriteti kontraktues porositi furnizime ekstra ose plotësuese;
- b) Kushte të jashtëzakonshme klimatike në vendin e autoritetit kontraktues kanë prekur instalimin apo dorëzimin e furnizimeve;
- c) Pengesa apo kushte fizike që mund të ndikojnë në dorëzimin e furnizimeve, të cilat nuk kanë mundur të parashihen në mënyrë të mjaftueshme nga një furnizues kompetent;
- d) Urdhra administrative që kanë ndikuar në datën e realizimit, përveç atyre që janë shkaktuar prej gabimit të furnizuesit;
- e) Autoriteti kontraktues ka dështuar t'i plotësojë obligimet e veta sipas kontratës;
- f) Të gjitha suspendimet e dorëzimit dhe/ose instalimit të furnizimeve që nuk janë për shkak të gabimit të Furnizuesit;
- g) Forca madhore;
- h) Shkaqe tjera që janë përmendur në këto Kushte të përgjithshme dhe të cilat nuk janë për shkak të gabimit të Furnizuesit.

13.2 Brenda 15 ditësh pasi ka kuptuar se mund të ketë vonesë, Furnizues duhet ta lajmërojë autoritetin kontraktues se ka për qëllim të bëjë kërkesë për zgjatje të periudhës së realizimit për të cilën ai konsideron se ka të drejtë dhe, përveç nëse ka ndonjë marrëveshje tjetër ndërmjet Furnizuesit dhe autoritetit kontraktues, brenda 30 ditësh i jep autoritetit kontraktues të dhëna gjithëpërfshirëse ashtu që të mund të kontrollohet kërkesa.

13.3 Brenda 30 ditësh, me njoftim me shkrim për furnizuesin, autoriteti kontraktues do ta lejojë këtë zgjatje të periudhës së realizimit nëse mund të arsyetohet, ose në mënyrë prospektive ose retrospektive, ose ta informojë Furnizuesin që nuk i është dhënë e drejta për zgjatje të periudhës.

## Neni 14

## Vonesat e ekzekutimit

14.1 Nëse Furnizues me përgjegjësinë e tij nuk arrin t'i dorëzojë ndonjë ose të gjitha mallrat ose të realizojë shërbimet brenda limiteve kohore të specifikuara në kontratë, Autoriteti kontraktues, pa njoftim zyrtar dhe pa paragjykim ndaj kompensimeve tjera të tij sipas kontratës, do të ketë të drejtë, për secilën ditë që kalon ndërmjet skadimit të periudhës së kontratës dhe datës aktuale të përfundimit, t'i marrë dëmet e likuiduara të barabarta me 0,25% në ditë të vlerës së furnizimeve të pa dorëzuara deri në një maksimum prej 10 % të vlerës totale të porosise. Autoriteti Kontraktues mund të zbrisë dëmet e likuiduara nga pagesat të cilat duhet t'i behen Furnizuesit. Pagesat e dëmeve të likuiduara nuk do të prekin detyrimet e furnizuesit.

14.2 Nëse mosdorëzimi i mallrave parandalon përdorimin e zakonshëm të furnizimeve në tërësi, dëmet e likuiduara të parapara në paragrafin 14.1 do të llogariten në bazë të vlerës totale të porosise.

14.3 Nëse Autoriteti kontraktues ka fituar të drejtën të kërkojë së paku 10 % të vlerës së porosise ai mundet, pasi ta njoftojë me shkrim Furnizuesin:

a. *Ne rast se Autoriteti Kontraktues ka prokuruar vetem në emër të vete Autoritetit, me një operatore ekonomike:*

- të konfiskojë garancinë e realizimit;
- të ndërpresë kontratën, dhe në këtë rast Furnizuesi nuk do të ketë të drejtë për kompensim; dhe
- të hyjë në një kontratë me një palë të tretë për dhënien e pjesës së mbetur të furnizimeve. Furnizuesi nuk do të paguhet për këtë pjesë të kontratës. Furnizuesi gjithashtu do të jetë i detyruar të paguajë koston plotësuese dhe dëmet e shkaktuara nga kjo pamundësi e tij.

b. *Ne rast se Autoriteti Kontraktues ka prokuruar vetem në emër të vete Autoritetit, me disa operatore ekonomike:*

- të konfiskojë garancinë e realizimit;
- të ndërpresë porosinë, dhe në këtë rast Furnizuesi nuk do të ketë të drejtë për kompensim. Furnizuesi gjithashtu do të jetë i detyruar të paguajë koston plotësuese dhe dëmet e shkaktuara nga kjo pamundësi e tij; dhe
- të ri-hap konkurrencën me pjesën e mbetur të Operatorëve Ekonomik të kontratës publike kornizë.

- c. *Ne rast se Autoriteti Kontraktues ka prokuruar ne emer te disa Autoriteteve tjera Kontraktuese, me nje operatore ekonomik:*
- Autoriteti Kontraktues i cili ka bere porposine anulon porosine dhe ritenderon, dhe ne këtë rast Furnizuesi nuk do të ketë të drejtë për kompensim. Furnizuesi gjithashtu do të jetë i detyruar të paguajë koston plotësuese dhe dëmet e shkaktuara nga kjo pamundësi e tij; dhe
  - te njoftoj Autoritetin Kontraktues i cili ka udhëhequr prokurimin për sjellje të keqe të Operatorit Ekonomik dhe kërkon nga Autoriteti Kontraktues i përmendur qe të konfiskoj një pjesë proporcionale, ekuivalente me 10% te porosise se leshuar, të garancisë së performancës dhe dërgon shumën tek Autoriteti Kontraktues.
- a. *Ne rast se Autoriteti Kontraktues ka prokuruar ne emer te disa Autoriteteve tjera Kontraktuese, me disa operatore ekonomik:*
- te njoftoj Autoritetin Kontraktues i cili ka udhëhequr prokurimin për sjellje të keqe të Operatorit Ekonomik dhe kërkon nga nga Autoriteti Kontraktues i përmendur qe të konfiskoj një pjesë proporcionale, ekuivalente me 10% te porosise se leshuar, të garancisë së performancës dhe dërgon shumën tek Autoriteti Kontraktues;
  - te ndërpresë porosine, dhe në këtë rast Furnizuesi nuk do të ketë të drejtë për kompensim. Furnizuesi gjithashtu do të jetë i detyruar të paguajë koston plotësuese dhe dëmet e shkaktuara nga kjo pamundësi e tij; dhe
  - te ri-hap konkurrencën me pjesën e mbetur të Operatorëve Ekonomik të kontratës publike kornizë.

## Neni 15                      Suspendimi

15.1 Autoriteti kontraktues mundet, me urdhër administrativ, në çfarëdo kohe ta udhëzojë Furnizuesin që të pezullojë:

- a. prodhimin e furnizimeve;
- b. dorëzimin e furnizimeve në vendin e pranimit në kohën e specifikuar për dorëzim; ose
- c. instalimin e furnizimeve që janë dorëzuar në vendin e pranimit.

15.2 Gjatë pezullimit, Furnizuesi do të mbrojnë dhe sigurojnë furnizimet e vendosura në depon e Furnizuesit ose në ndonjë vend tjetër, nga përkeqësimi, humbja apo dëmtimi për aq sa të jetë e mundur dhe sa është kërkuar nga autoriteti kontraktues, edhe nëse furnizimet janë dorëzuar në vendin e pranimit në pajtim me kontratën, por instalimi i tyre është pezulluar nga autoriteti kontraktues.

15.3 Shpenzimet plotësuese që janë shfaqur në lidhje me këto masa mbrojtëse do t'i shtohen çmimit të kontratës. Furnizuesi nuk do të marrë pagesë të shpenzimeve plotësuese nëse pezullimi është:

- a) Zgjidhur në mënyrë të ndryshme në kontratë; ose
- b) është i nevojshëm për arsye të kushteve të zakonshme klimatike në vendin e pranimit;
- c) është i nevojshëm për shkak të ndonjë gabimi të Furnizuesit; ose
- d) është i nevojshëm për siguri të ekzekutimit të mirë të kontratës ose të ndonjë pjese të saj përderisa nevoja e tillë nuk shkaktohet nga ndonjë veprim apo gabim nga autoriteti kontraktues.

15.4 Furnizues nuk do të ketë të drejtë për shtesa në çmimin e kontratës përveç nëse ai e lajmëron autoritetin kontraktues brenda 30 ditësh pas pranimit të urdhrit për të pezulluar progresin e dorëzimit se ka për qëllim të bëjë ankesë për ta.

15.5 Autoriteti kontraktues, pas konsultimit me Furnizuesin, do të përcaktojë ato pagesa plotësuese dhe/ose zgjatje të periudhës së realizimit që do të bëhen nga Furnizues përkitazi me këtë ankesë në mënyrë të drejtë dhe të arsyeshme sipas mendimit të autoritetit kontraktues.

15.6 Nëse periudha e pezullimit i tejkalon 180 ditë, dhe pezullimi nuk është për shkak të gabimit të Furnizuesit, Furnizues, duke njoftuar autoritetin kontraktues, mund të kërkojë të vazhdojë me furnizimet brenda 30 ditësh, ose të ndërpresë kontratën.

15.7 Në rastet kur procedura e dhënies ose realizimit të kontratës bëhet e pavlefshme për shkak të gabimeve përmbajtjesore, parregullsive ose mashtrimit, Autoriteti kontraktues do ta pezullojë realizimin e kontratës. Në rastet kur ato gabime, parregullsi ose mashtrime i atribuohen Furnizuesit, atëherë Autoriteti kontraktues mund të refuzojë t'i bëjë pagesat ose mund t'i kthejë shumat që tashmë janë paguar, në proporcion me rëndësinë e gabimeve, parregullsive ose mashtrimit.

15.8 Qëllimi i pezullimit të kontratës është që të verifikohet nëse gabimet përmbajtjesore të supozuara si dhe parregullsitë apo mashtrimet kanë ndodhur në të vërtetë. Nëse ato nuk mund të konfirmohen, realizimi i kontratës do të rifillojë sa më shpejt që është e mundur. Gabimet përmbajtjesore ose parregullsitë do të jenë të gjitha shkelje të kontratës ose dispozitave rregullative që rezultojnë nga një veprim ose mosveprim që shkakton ose që mund të shkaktojë humbje në buxhetin e Autoritetit Kontraktues.

## Neni 16                      Cilësia e furnizimeve

16.1 Furnizimet duhet t'i plotësojnë specifikimet teknike të paraqitura në kontratë në të gjitha aspektet dhe të jenë konform

ne te gjitha aspektet me skicat, sondazhet, modelet, mostrat, strukturat dhe kerkesat tjera ne kontrate, te cilat duhet te mbahen ne dispozicion te Autoritetit kontraktues per qellime identifikimi gjate periudhes se realizimit te kontrates.

16.2 Te gjitha pranimet teknike preliminare te parapara ne KVK duhet te behen me kerkesë te derguar nga furnizuesi per autoritetin kontraktues. Ne kerkesë do te saktësohen materialet, artikujt dhe mostrat e dorëzuara per këtë pranim sipas kontrates dhe te tregojë numrin e sasisë dhe vendin ku do te bëhet pranimi në mënyrën e duhur. Materialet, artikujt dhe mostrat e specifikuar në kerkesë duhet te certifikohen nga autoriteti kontraktues se plotësojnë kerkesat per këtë pranim para se te inkorporohen ne furnizime.

16.3 Edhe nese materialet apo artikujt qe do te inkorporohen ne furnizime ose ne prodhim te komponenteve qe do te furnizohen jane pranuar teknikisht ne kete menyre, ato prape mund te refuzohen nese ndonje kontrollim tjetër zbulon defekte ose gabime, dhe ne kete rast ato duhet te ndërrohen menjëherë nga furnizuesi. Furnizuesit mund t'i jepet mundësia t'i riparojë dhe t'i përmirësojë materialet dhe artikujt qe janë refuzuar, por këto materiale dhe artikuj do te pranohen per inkorporim ne furnizime vetëm nese janë riparuar dhe janë përmirësuar ne atë menyre qe te jetë i kënaqur autoriteti kontraktues.

## Neni 17

## Inspektimi dhe testimi

17.1 Furnizues do te sigurojë qe furnizimet te dorëzohen ne vendin e pranimit me kohë qe t'i mundësohet autoritetit kontraktues te vazhdojë me pranimin e furnizimeve. Furnizuesi konsiderohet se i ka parapare plotësisht vështirësitë qe mund t'i hasë ne kete aspekt, dhe atij nuk do t'i lejohet qe te paraqesë ndonje arsye per vonesë.

17.2 Autoriteti kontraktues do te ketë te drejtë qe herë pas here te inspektojë, kontrollojë, masë dhe testojë komponentët, materialet, dhe mjeshtërinë, dhe te kontrollojë përparimin e përgatitjes, fabrikimit apo prodhimit te çfarëdo artikulli qe përgatitet, fabrikohet ose prodhohet per t'u dorëzuar sipas kontrates, ne menyre qe te përcaktojë nese komponentët, materialet dhe mjeshtëria kanë cilësinë dhe sasinë e kërkuar. Kjo do te bëhet ne vendin e prodhimit, fabrikimit, përgatitjes ose ne vendin e pranimit apo ne vendet qe janë specifikuar ne KVK.

17.3 Per qellime te testimeve dhe inspektimeve te tilla, Furnizues do te:

- a) I japë autoritetit kontraktues, përkohësisht dhe pa pagesë, ndihmë, mostra ose pjesë per testim, makina, pajisje, vegla, punë, materiale, skica dhe te dhëna te prodhimit qe zakonisht kërkohej per inspektim dhe testim;
- b) Te merret vesh me autoritetin kontraktues per vendin dhe kohën e testimeve;
- c) T'i japë autoritetit kontraktues qasje ne çfarëdo kohe te arsyeshme ne vendin ku do te realizohen testimet.

17.4 Nese përfaqësuesi i Autoritetit Kontraktues nuk është prezent ne datën e vendosur per testim, furnizuesi mundet qe, përveç nese ka marrë udhëzim tjetër nga autoriteti kontraktues, te vazhdojë testimin, i cili do te konsiderohet se është bërë ne prezencën e autoritetit kontraktues. Furnizuesi menjëherë do t'i dërgojë kopjet e certifikuar si duhet te rezultateve te testit te Autoritetit kontraktues, nese nuk ka qenë prezent gjate testit, do t'i pranojë rezultatet e testit.

17.5 Nese komponentët dhe materialet i kanë kaluar testet e sipërpërmendura, autoriteti kontraktues do ta lajmërojë furnizuesin ose ta miratojë certifikimin e furnizuesit lidhur me këtë.

17.6 Nese autoriteti kontraktues dhe Furnizues nuk pajtohen per rezultatet e testit, secili do t'ia japë tjetrit mendimin e vet brenda 15 ditësh nga mospajtimi i tillë. Autoriteti kontraktues ose Furnizues mund te kërkojnë qe këto teste te përsëriten ne te njëjtat kushte dhe rrethana, ose nese ndonjëra palë kërkon, te testohen nga një ekspert i zgjedhur me marrëveshje te ndërsjellë. Te gjitha raportet e testimi do t'i dorëzohen autoritetit kontraktues, i cili do t'i komunikojë rezultatet e këtyre testeve pa vonesë te furnizuesi. Rezultatet e ri-testimit do te jenë përfundimtare. Kostoja e ri-testimit do te bartet nga pala pikëpamja e së cilës dëshmohet se është gabim pa ri-testimit.

17.7 Gjatë realizimit te detyrave te tyre, autoriteti kontraktues dhe personat e autorizuar nga ai nuk do t'i shpalosin personave te paautorizuar informata lidhur me metodat e ndërmarrjes se prodhimit dhe operimit, te cilat informata i kanë marrë gjate inspektimit dhe testimi.

## Neni 18 Parimet te përgjithshme te pagesave

18.1 Pagesat do te behen ne Euro. Pagesat qe duhet te behen sipas faturës se lëshuar nga Furnizues do te behen ne llogarinë bankare te dhënë ne Pjesën V, **Identifikimi Financiar**, i kësaj kontrate qe e plotëson Furnizuesi. I njëjti formular, qe i bashkëngjitet kerkesës per pagesë, duhet te përdoret per t'i raportuar ndryshimet ne llogarinë bankare.

18.2 Shumat duhet te paguhen brenda jo më shumë se 30 ditësh kalendarike nga data ne te cilën kerkesa e pranueshme per pagesë është regjistruar nga departamenti përkatës. Data e pagesës do te jetë data ne te cilën debitet llogaria e institucionit. Kerkesa per pagesë nuk do te jetë e pranueshme nese nuk plotësohen një ose më shumë nga kerkesat thelbësore.

18.3 Periudha prej 30-ditësh mund te pezullohet duke e lajmëruar Furnizuesin qe kerkesa per pagesë nuk mund te plotësohet sepse shuma nuk do te paguhet per shkak se nuk janë dorëzuar dokumentet e duhura përmbajtësore ose sepse ka dëshmi qe shpenzimi mund te mos jetë legjitim. Ne rastin e fundit mund te bëhet një inspektim i menjëhershëm per qellim te

kontrollimeve tjera. Furnizues do të japë sqarime, modifikime apo informata të tjera brenda 15 ditësh pas kërkesës. Periudha e pagesës do të llogaritet nga data në të cilën është regjistruar kërkesa për pagesë e përgatitur në mënyrën e duhur.

18.4 Pasi që të ketë kaluar afati i fundit i dhënë në Nenin 18.2, Furnizues mundet që, brenda dy muajsh pas pagesës së vonuar, të kërkojë interesin për pagesë të vonuar me normë të re-zbritje që zbatohet nga institucioni lëshues i Kosovës në ditën e parë të muajit në të cilin ka skaduar afati i fundit, plus shtatë pikë të përqindjes. Interesi për pagesë të vonuar do të zbatohet për kohën që kalon ndërmjet datës së afatit të fundit të pagesës (nuk përfshihet) dhe datës në të cilën debitohet llogaria e Autoritetit kontraktues (përfshihet).

18.5 Të gjitha mos pagesat pas 90 ditësh nga skadimi i periudhës së dhënë në Nenin 18.2 do t'i japin të drejtë Furnizuesit që ose të mos e realizojë kontratën, ose ta ndërpresë atë, me paralajmërim prej 30 ditësh për Autoritetin kontraktues.

18.6 Në rast se Autoriteti Kontraktues është duke blerë në emër të Autoriteteve tjera Kontraktuese, dhe nëse një autoritet kontraktues nuk plotëson obligimet e tij sipas kësaj kontrate sidomos obligimet e Nenit 18.2 furnizuesi mund të informojë APP-në për shkelje të tillë. APP mund të ndalojë autoritetin kontraktues nga përdorimi i ndonjë dhe i të gjitha kontratave të përbashkëta kornizë të konkluduara nga APP.

## Neni 19

## Dorëzimi

19.1 Furnizuesi duhet t'i dorëzojë furnizimet në pajtim me kushtet e kontratës. Furnizimet do të jenë në përgjegjësi të Furnizuesit deri në pranimin e tyre të përkohshëm.

19.2 Furnizuesi do t'i paketojë furnizimet ashtu siç kërkohet për të parandaluar dëmtimin apo keqësimin e gjendjes së tyre gjatë transportit deri në destinacionin e tyre, siç është dhënë në kontratë. Paketimi duhet të jetë i mjaftueshëm për të përballuar pa kufizime, bartjen e ashpër, ekspozimin në temperatura ekstreme, kripën dhe rëniet gjatë tranzitit dhe mbajtjen në ambient të hapur. Madhësia e paketimit dhe pesha duhet t'i përshtaten, nëse është e mundur, largësisë së destinacionit përfundimtar të furnizimeve, dhe mundësisë së mungesës së pajisjeve për bartje të rëndë në të gjitha pikat gjatë transitit.

19.3 Paketimi, shënimi dhe dokumentacioni brenda dhe jashtë pakove duhet të jenë në pajtim me kërkesat e dhëna në mënyrë të hapur në KVK, dhe i nënshtrohen ndryshimeve që mund të urdhërohen më vonë nga autoriteti kontraktues.

19.4 Asnjë furnizim nuk do të transportohet as të dorëzohet në vendin e pranimit derisa furnizuesi të ketë pranuar urdhrin e dorëzimit nga autoriteti kontraktues. Furnizuesi do të jetë përgjegjës për dorëzim në vendin e pranimit të të gjitha furnizimeve dhe pajisjeve të furnizuesit, që janë të nevojshme për qëllime të kontratës.

19.5 Dorëzimi duhet të konsiderohet se është bërë atëherë kur ka dëshmi me shkrim që është në dispozicion për të dy palët se dorëzimi i furnizimeve është bërë në pajtim me kushtet e kontratës.

## Neni 20

## Operacionet e verifikimit

20.1 Furnizimet nuk do të pranohen derisa të jenë realizuar verifikimet dhe testet e caktuara me shpenzime të Furnizuesit. Inspektimet dhe testet mund të realizohen para transportit, në pikën e dorëzimit dhe/ose në destinimin final të mallrave.

20.2 Autoriteti kontraktues, gjatë progresit të dorëzimit të furnizimeve dhe para se të merren furnizimet, duhet të ketë fuqinë që të urdhërojë ose të vendosë:

- a) heqjen nga vendi i pranimit, brenda asaj kohe ose kohësh siç është specifikuar në urdhrë, të të gjitha furnizimeve të cilat, sipas mendimit të autoritetit kontraktues, nuk janë në pajtim me kontratën;
- b) zëvendësimin e tyre me furnizime të mira dhe të përshtatshme;
- c) heqjen dhe ri-instalimin e mirë të pajisjeve, pa marrë parasysh testet e mëparshme të tyre ose pagesat e pjeshme të tyre, ose ndonjë instalim që lidhet me materialet, mjeshtërinë ose dizajnin për të cilin është përgjegjës furnizuesi, e që sipas mendimit të autoritetit kontraktues nuk është në pajtim me kontratën;
- d) që puna e bërë ose mallrat e dorëzuara apo materialet e përdorura nga furnizuesi janë ose nuk janë në pajtim me kontratën, ose që furnizimet apo një pjesë e tyre nuk i plotësojnë kërkesat e kontratës.

20.3 Furnizuesi, sa më shpejt që është e mundur dhe me shpenzime të veta, duhet t'i evitojë defektet e specifikuar. Nëse Furnizuesi nuk vepron sipas këtyre urdhrave, Autoriteti kontraktues do të ketë të drejtë të punësojë persona tjerë për t'i zbatuar urdhrat dhe të gjitha shpenzimet që janë pasoje e kësaj, apo që do të shfaqen për shkak të kësaj, Autoriteti kontraktues do t'i zbrisë nga paratë që do të paguhet ose të cilat do të bëhen obligim për t'iu paguar Furnizuesit.

20.4 Furnizimet që nuk janë të cilësisë së kërkuar do të refuzohen. Një shenjë speciale mund t'u vendoset furnizimeve të refuzuara. Shenja nuk duhet të jetë e atillë që t'i ndryshojë ato, apo të ndikojë në vlerën e tyre komerciale. Furnizimet e refuzuara furnizuesi do t'i heqë nga vendi i pranimit, nëse këtë e kërkon autoriteti kontraktues, brenda një periudhe që e saktëson autoriteti kontraktues, dhe nëse kjo nuk realizohet ato do të hiqen me të drejtë me shpenzim dhe me rrezik të

turnizuesit. I e gjitha punet qe perthshjne materialet e refuzuara do te refuzohen.

## **Neni 21 Pranimi i përkohshëm**

21.1 Furnizimet do të merren përsipër nga Autoriteti kontraktues kur të jenë dorëzuar në pajtim me kontratën, t'i kenë kaluar në mënyrë të kënaqshme testet e kërkuara, dhe të jenë autorizuar, si dhe të jetë lëshuar një certifikatë e pranimit të përkohshëm ose nëse konsiderohet se është lëshuar.

21.2 Furnizuesi mund të bëjë kërkesë, duke lajmëruar autoritetin kontraktues, për një certifikatë të pranimit të përkohshëm atëherë kur furnizimet të jenë të gatshme për pranim të përkohshëm. Autoriteti kontraktues brenda 30 ditësh nga pranimi i aplikacionit të furnizuesit do të veprojë sipas njëres nga këto më poshtë:

- t'i lëshojë furnizuesit certifikatën e pranimit të përkohshëm me një kopje për Autoritetin kontraktues duke thënë, nëse kjo është e përshtatshme, rezervat e tij, dhe përveç tjerash, edhe datën në të cilën sipas mendimit të tij janë përfunduar furnizimet në pajtim me kontratën dhe janë të gatshme për pranim të përkohshëm; ose
- të refuzojë aplikacionin, duke i dhënë arsyet e tij dhe duke specifikuar veprimin të cilin, sipas mendimit të tij e kërkon Furnizuesi për ta lëshuar certifikatën.

21.3 Nëse rrethanat e jashtëzakonshme e bëjnë të pamundur që të vazhdohet me pranimin e furnizimeve gjatë periudhës së fiksuar për pranim të përkohshëm ose final, autoriteti kontraktues e përgatit një deklaratë për ta vërtetuar pamundësinë e tillë, nëse është e mundur, në konsultim me furnizuesin. Certifikata e pranimit ose e refuzimit do të përgatitet brenda 30 ditësh pas datës në të cilën kjo pamundësi pushon së ekzistuari. Furnizuesi nuk do të nxisë shfaqjen e këtyre rrethanave për të evituar obligimin e paraqitjes së furnizimeve në një gjendje të përshtatshme për pranim.

21.4 Nëse autoriteti kontraktues nuk arrin ose të lëshojë certifikatën e pranimit të përkohshëm ose të refuzojë furnizimet brenda një periudhe prej [30] ditësh, ai do të konsiderohet se ka lëshuar certifikatën në ditën e fundit të asaj periudhe, përveç në rastet kur certifikata e pranimit të përkohshëm konsiderohet se përbën certifikatë të pranimit përfundimtar. Nëse furnizimet ndahen me kontratë në pjesë, Furnizuesi do të ketë të drejtë të bëjë kërkesë për certifikatë të veçantë për secilën pjesë.

21.5 Në raste të dorëzimit të pjesshëm, Autoriteti kontraktues rezervon të drejtën për të dhënë pranim të pjesshëm e të përkohshëm.

21.6 Pas pranimit të përkohshëm të furnizimeve, Furnizuesi i çmonton dhe i heq strukturat e përkohshme dhe materialet që nuk kërkohen më për përdorim përkitazi me realizimin e kontratës. Ai gjithashtu do të heqë ndonjë mbeturinë apo pengesë dhe të bëjë ndonjë ndryshim të gjendjes së vendit të pranimit siç kërkohen në kontratë.

## **Neni 22 Obligimet për garanci**

22.1 Furnizuesi do të garantojë që furnizimet të jenë të reja, të papërdorura, të modeleve të fundit dhe të përfshijë të gjitha përmirësimet e kohëve të fundit në dizajn dhe materiale, përveç nëse kërkohet ndryshe në kontratë. Furnizuesi do të garantojë që asnjë nga furnizimet të mos kenë defekt që shkaktohet nga dizajni, materialet apo mjeshtëria. Kjo garanci do të mbetet e vlefshme në atë mënyrë që saktësohet në KVK.

22.2 Furnizuesi do të jetë përgjegjës për mënjanimin e defekteve, ose dëmeve në ndonjë pjesë të furnizimeve të cilat mund të paraqiten, apo të ndodhin gjatë periudhës së garancisë dhe të cilat:

- a) rezultojnë nga përdorimi i materialeve defektive, mjeshtërisë së gabueshme ose dizajnit jo të mirë nga Furnizuesi; ose
- b) rezultojnë nga veprimet ose mosveprimet e Furnizuesit gjatë periudhës së garancisë; ose
- c) shfaqen gjatë ndonjë inspektimi të bërë nga Autoriteti kontraktues ose në emër të tij.

22.3 Furnizuesi me shpenzime të veta do ta përmirësojë defektin ose dëmin sa më shpejt që kjo të mund të praktikohet. Periudha e garancisë për të gjithë artikujt e ndërruar ose të riparuar do të fillojë përsëri nga data në të cilën është bërë ndërrimi ose riparimi sipas vlerësimit të autoritetit kontraktues. Periudha e garancisë do të vazhdohet vetëm për atë pjesë të furnizimeve që është ndikuar nga ndërrimi apo riparimi.

22.4 Nëse shfaqet ndonjë defekt ose ndodh ndonjë dëm gjatë periudhës së garancisë, autoriteti kontraktues do ta lajmërojë Furnizuesin. Nëse Furnizuesi nuk arrin ta kompensojë dëmin nga ndonjë defekt ose një dëm brenda afatit kohor të paraparë në njoftim, autoriteti kontraktues mund të:

- a) të korigjojë defektin apo dëmin vetë, ose të punësojë dikë tjetër për ta bërë punën në rrezikun dhe me shpenzimet e Furnizuesit, në të cilin rast kostoja e shkaktuar nga autoriteti kontraktues do të zbritet nga paratë që duhet të paguhet ose garancitë që mbahen prej Furnizuesit ose nga të dy;
- b) në rast se nuk ka sasi të duhur ose asnjë garanci nuk është efektive kërkoni që të merrni shumën e duhur nga Furnizuesi; ose
- c) të ndërpresë kontratën.

22.5 Obligimet e mirembajtjes do te parashihen ne KVK dhe ne specifikimet teknike. Inese kohezgjatja e periudhes se garancisë nuk është e specifikuar, ajo do të jetë 365 ditë. Periudha e garancisë do të fillojë në datën e pranimi të përkohshëm.

### **Neni 23 Shërbimet pas-shitjes**

23.1 Shërbimet pas-shitjes, nëse kërkohen në kontratë, do të jepen në pajtim me të dhënat e parapara në KVK. Furnizuesi do të marrë përsipër të realizojë ose të organizojë realizimin e mirëmbajtjes dhe të riparimit të furnizimeve dhe të sigurojë shpejt pjesët rezervë. KVK mund të saktësojnë që Furnizuesi të sigurojë ndonjë ose të gjitha materialet e mëposhtme, njoftimet dhe dokumentet që kanë të bëjnë me pjesët rezervë që i prodhon apo i distribuon Furnizuesi:

- a) pjesët rezervë të cilat Autoriteti kontraktues mund të vendosë t'i blejë nga Furnizuesi, duke kuptuar që ky vendim nuk do ta lirojë Furnizuesin nga obligimet e garancisë sipas kontratës
- b) në rast të ndërprerjes së prodhimit të pjesëve rezervë, duhet të lajmërohet paraprakisht Autoriteti kontraktues për t'i mundësuar që të blejë pjesët e kërkuara dhe, pas ndërprerjes, skicat, vizatimet dhe specifikimet e pjesëve rezervë, nëse kërkohen dhe kur kërkohen do t'i sigurohen Autoriteti kontraktues pa pagesë.

### **Neni 24 Pranimi përfundimtar**

24.1 Pas skadimit të periudhës së garancisë ose, në rastet kur ka më tepër se një periudhë, pas skadimit të periudhës së fundit, dhe atëherë kur të jenë zgjidhur të gjitha defektet apo dëmet, autoriteti kontraktues do t'i lëshojë Furnizuesit një certifikatë të pranimi përfundimtar, me një kopje Autoritetit kontraktues, duke cekur datën në të cilën Furnizuesi i ka plotësuar obligimet e tij sipas kontratës dhe në mënyrë të tillë që autoriteti kontraktues të jetë i kënaqur. Certifikata finale e pranimi do të lëshohet nga autoriteti kontraktues brenda 30 ditësh nga skadimi i periudhës së garancisë ose menjëherë pasi riparimet eventuale që janë kërkuar sipas Nenit 22 të jenë përfunduar në mënyrë të tillë që të jetë i kënaqur autoriteti kontraktues.

24.2 Kontrata nuk do të konsiderohet se është realizuar plotësisht derisa të jetë nënshkruar certifikata përfundimtare e pranimi ose derisa të konsiderohet se kjo është nënshkruar nga autoriteti kontraktues.

24.3 Pa marrë parasysh lëshimin e certifikatës përfundimtare, Furnizuesi dhe autoriteti kontraktues do të mbeten të detyruar për plotësimin e obligimeve që dalin sipas kontratës para lëshimit të certifikatës përfundimtare të pranimi dhe të cilat kanë mbetur të porealizuara në kohën kur lëshohet certifikata përfundimtare e pranimi. Natyra dhe masa e obligimeve të tilla do të përcaktohen duke iu referuar dispozitave të kontratës.

### **Neni 25 Shkelja e kontratës**

25.1 Pala ka shkelë kontratën nëse nuk arrin të shlyejë ndonjë nga obligimet e veta me kontratë.

25.2 Në rastet kur ndodh një shkelje e kontratës, pala e dëmtuar do të ketë të drejtë për këto kompensime:

- a) dëmet; dhe/ose
- b) ndërprerjen e kontratës.

25.3 Përveç masave të sipërpermendura, mund të jepen dëmshpërblime. Ato mund të jenë:

- a) dëme të përgjithshme; ose
- b) dëme të likuidueshme.

25.4 Mbulimi i dëmeve, pagesat apo shpenzimet që rezultojnë nga zbatimi i masave të parapara në këtë nen do të zbatohen duke u zbritur nga shumat që duhet t'i paguhen Furnizuesit, nga depozita, ose me pagesë nga siguria.

### **Neni 26 Ndërprerja e Kontratës nga Autoriteti kontraktues**

26.1 Autoriteti kontraktues mundet që, pasi t'i japë Furnizuesit 7 ditë paralajmërim, ta ndërpresë kontratën në ndonjërin nga rastet e mëposhtme:

- a) kur Furnizuesi në mënyrë përmbytësore nuk arrin t'i realizojë obligimet e veta sipas kësaj kontrate;
- b) Furnizuesi dështon në përmbytësor brenda një afati të arsyeshëm të paralajmërimit të dhënë nga autoriteti kontraktues që kërkon nga ai të evitohet ndonjë neglizhencë apo dështim për të realizuar obligimet e veta sipas kontratës, dhe të cilat ndikojnë në mënyrë serioze në realizimin e duhur dhe me kohë të punëve;
- c) Furnizuesi refuzon ose është neglizhent në realizimin e urdhrave administrative të dhëna nga autoriteti kontraktues;
- d) Furnizuesi ia jep dikujt kontratën apo nënkontratën pa autorizim nga Autoriteti kontraktues;
- e) Furnizuesi falimenton ose është duke u mbyllur; punët e tij janë duke u administruar nga gjykatat, ka hyrë në marrëveshje me kredituesit, ka pezulluar aktivitetet biznesore, i nënshtrohet procedurave ligjore lidhur me ato çështje, ose është në ndonjë situatë analoge që shkaktohet nga ndonjë procedurë e ngjashme e paraparë në legjislacionin apo në

rregulloret nacionale;

- f) Furnizuesi është dënuar për një shkelje që ka të bëjë me sjelljen profesionale, përmes një gjykimi që ka fuqinë e res judicata;
- g) Furnizuesi është shpallur fajtor për sjellje të rëndë të keqe jo profesionale të dëshmuar me çfarëdo mjeti të cilin mund ta vërtetoj Autoriteti kontraktues;
- h) Furnizuesi i është nënshtruar një gjykimi që ka forcën e res judicata për mashtrim, korrupsion, përfshirje në ndonjë organizatë kriminale ose ndonjë aktivitet tjetër ilegal që i dëmton interesat financiare të Komuniteteve;
- i) Furnizuesi, pas një procedure tjetër të prokurimit ose procedure të dhënies së një granti të financuar nga buxheti i komunitetit, është deklaruar se ka bërë shkelje serioze të kontratës për mosrealizim të obligimeve të veta kontraktuese;
- j) të gjitha modifikimet organizative që përfshijnë ndryshime në personalitetin ligjor, natyrën ose kontrollin e Furnizuesit, përveç nëse këto modifikime regjistrohen në suplementin e kontratës;
- k) shfaqet ndonjë paaftësi tjetër ligjore që i pengon realizimit të kontratës;
- l) Furnizuesi nuk arrin të japë garancinë ose sigurimin e kërkuar, ose nëse personi që e jep garancinë apo sigurimin më të hershëm të kërkuar në kontratën e tanishme nuk është në gjendje t'i plotësojë zotimet e tij.

26.2 Nderprerja do të bëhet pa paragjykim ndaj të drejtave apo mundësive tjera të Autoritetit kontraktues dhe Furnizuesit sipas kontratës. Autoriteti kontraktues, pas kësaj mund të nënshkruajë ndonjë kontratë tjetër me një palë të tretë në emër të Furnizuesit. Detyrimi i Furnizuesit për të shtyrë përmbushjen duhet të pushojë së ekzistuari menjëherë pas ndërprerjes, pavarësisht nga detyrimet që mund të jenë paraqitur tashmë.

26.3 Autoriteti Kontraktues, pas lëshimit të njoftimit të ndërprerjes së kontratës, do ta udhëzojë Furnizuesin që të ndër marrë hapa të menjëhershëm për ta përmblyllur ekzekutimin e furnizimeve në mënyrë të shpejtë dhe të rregullt dhe për t'i zvogëluar në minimum shpenzimet.

26.4 Në rast të ndërprerjes, autoriteti kontraktues, sa më shpejt që të jetë e mundur dhe në prani të Furnizuesit ose të përfaqësuesve të tij ose duke u bërë atyre thirrjen e duhur, do ta përgatisë një raport mbi furnizimet e dorëzuara dhe punës së realizuar dhe të bëjë rëxhistrimin e materialeve të furnizuara dhe të papërdorura. Do të përgatitet edhe një deklaratë e parave që duhet t'i paguhet Furnizuesit dhe parave që i ka borxh Furnizuesit Autoritetit kontraktues në datën e ndërprerjes së kontratës.

26.5 Autoriteti kontraktues nuk do të jetë i obliguar të bëjë pagesa tjera për Furnizuesin derisa të jenë përfunduar furnizimet, ndërsa Autoriteti kontraktues do të ketë të drejtë të marrë nga Furnizuesi koston ekstra, nëse ka, të furnizimeve ose do të paguajë shumën që duhet t'i paguhet Furnizuesit para ndërprerjes së kontratës.

26.6 Nëse Autoriteti kontraktues e ndërpret kontratën, ai do të ketë të drejtë të marrë nga Furnizuesi humbjet që i janë shkaktuar nën kushtet e kontratës të parapara në Nenin 2 të KVK.

### Neni 27 Nderprerja nga ana e Furnizuesit

27.1 Furnizuesi, pasi e ka paralajmëruar Autoritetin kontraktues 7 ditë paraprakisht, mund ta ndërpresë kontratën nëse Autoriteti kontraktues:

- nuk arrin t'i paguajë Furnizuesit shumat që duhet të paguhet në ndonjë certifikatë të lëshuar nga personi i autorizuar pas skadimit të afatit të fundit.
- vazhdimisht nuk arrin t'i plotësojë obligimet e veta edhe pas rikujtimeve të përsëritura; ose
- e pezullon dorëzimin e furnizimeve, ose ndonjë pjesë të tyre, për më tepër se 180 ditë, për arsye që nuk janë specifikuar në kontratë ose që nuk mund t'i atribuohen Furnizuesit.

27.2 Nderprerja do të bëhet pa paragjykim për ndonjë të drejtë apo autoritet tjetër sipas kontratës së Autoritetit kontraktues dhe Furnizuesit.

27.3 Në rast të ndërprerjes sipas paragrafit (a) dhe (b) te Seksionit 27.1, Autoriteti kontraktues do ta paguajë Furnizuesin për humbje ose dëm që mund t'i jetë shkaktuar Furnizuesit.

### Neni 28

### Forca madhore

28.1 Asnjëra palë nuk konsiderohet se ka bërë mosrespektim ose shkelje të obligimeve të saj sipas kontratës nëse realizimi i obligimeve të tilla parandalohet nga ndonjë ngjarje e shkaktuar nga një *forcë madhore* që shkaktohet pas datës kur kontrata hyn në fuqi.

28.2 Për qëllime të këtij Neni, termi "forcë madhore" do të thotë veprimet e zotit, goditjet, mbylljet e objektit ose çrregullimet tjera industriale, veprimet e armikut publik, luftërat qofshin të deklaruara ose jo, bllokadat, rebelimet, rastet e dhunës, epidemitë, rrëshqitjet e tokës, tërmetet, shtrëngatat, vetëujma, vërshimet, erozionet, trazirat civile, eksplozimet dhe ndonjë ngjarje tjetër e ngjashme e paparashikuar që është përtej kontrollit të palëve dhe nuk mund të përballohet as me

kujdesin e duhur.

28.3 Pa marrë parasysh dispozitat e Neneve 14 dhe 26, Furnizuesi nuk do të jetë i detyruar të heqë dorë nga garancia e realizimit, dëmet e likuiduara ose ndërprerja për shkak të shkeljes nëse, dhe deri në atë masë sa, vonesa e tij e realizimit ose mënyrë tjetër dështimi për të realizuar obligimet e tij me kontratë është rezultat i një ngjarjeje të forcës madhore. Gjithashtu, pa marrë parasysh dispozitat e Neneve 18.4 dhe 27, Autoriteti kontraktues nuk do të jetë i detyruar të paguajë interes për pagesat e vonuara, për mosrealizim ose për ndërprerje nga Furnizuesi për shkelje të kontratës, nëse dhe deri në atë masë sa vonesa e Autoritetit kontraktues ose lloj tjetër i dështimit për të kryer obligimet e tij është rezultat i forcës madhore.

28.4 Nëse ndonjëra palë konsideron se ndonjë rrethanë e forcës madhore ka ndodhur e cila mund të ndikojë në realizimin e obligimeve të saj, menjëherë do ta lajmërojë palën tjetër, duke dhënë të dhëna detaje mbi natyrën, kohëzgjatjen e mundshme dhe efektin që kanë gjasa ta kenë rrethanat. Përveç nëse udhëzohet ndryshe nga autoriteti kontraktues me shkrim, Furnizuesi do të vazhdojë t'i realizojë obligimet e tij sipas kontratës përderisa është mjaft praktike, dhe të angazhojë të gjitha mjetet e arsyeshme alternative për të plotësuar ndonjë obligim që ngjarja e forcës madhore të mos e pengojë atë gjatë punës. Furnizuesi nuk do të zbatojë mjete të tilla alternative përveç nëse udhëzohet ta bëjë këtë nga autoriteti kontraktues.

28.5 Nëse Furnizuesi shkakton kosto plotësuese gjatë zbatimit të urdhrave të autoritetit kontraktues ose gjatë përdorimit të mjeteve alternative sipas nenit 28.4 shuma e saj do të certifikohet nga autoriteti kontraktues.

### Neni 29 Zgjidhja miqësore e mosmarrëveshjeve

29.1 Palët duhet t'i bëjnë të gjitha përpjeke për të zgjidhur në mënyrë miqësore të gjitha mosmarrëveshjet që mund të ndodhin ndërmjet tyre. Sapo të shfaqet ndonjë mosmarrëveshje, palët do ta lajmërojnë njëra tjetrën me shkrim për qëndrimet e tyre në mosmarrëveshje dhe për ndonjë zgjidhje që ata konsiderojnë se është e mundshme. Nëse cilado palë e sheh të dobishme, palët do të takohen dhe të mundohen ta zgjidhin mosmarrëveshjen. Pala do të i përgjigjet kërkesës për zgjidhje miqësore brenda 15 ditësh pas kërkesës. Periudha maksimale që jepet për arritjen e kësaj zgjidhjeje do të jetë 30 ditë nga fillimi i procedurës. Nëse përpjekja për të arritur zgjidhje miqësore dështon ose nëse pala dështon të përgjigjet me kohë ndaj kërkesave për zgjidhje, të dyja palët do të jenë të lira të vazhdojnë në fazën e ardhshme të procedurës së zgjidhjes së mosmarrëveshjes duke e lajmëruar tjetrën.

29.2 Nëse procedura e zgjidhjes miqësore të mosmarrëveshjes dështon, palët mund të merren vesh të përpiqen të pajtohen përmes institucionit të specifikuar në KVK. Nëse nuk mund të arrihet zgjidhja brenda 30 ditësh pas fillimit të procedurës së pajtimit, secila palë do të ketë të drejtë të vazhdojë në fazën e ardhshme të procedurës së zgjidhjes së mosmarrëveshjes.

### Neni 30 Zgjidhja e mosmarrëveshjeve me procedurë gjyqësore

30.1 Nëse nuk mund të arrihet zgjidhje brenda 30 ditësh nga fillimi i procedurës miqësore për zgjidhje të mosmarrëveshjes, secila palë mund të kërkojë:

- a) ose vendim nga gjyqi; ose
- b) kurdo që palët pajtohen vendim arbitrimi në pajtim me KVK..

32.2 Para nënshkrimit të kontratës palët duhet të vendosin për mënyrën e zgjidhjes së mosmarrëveshjes, gjykata apo arbitrimi.

## **PJESA III E KONTRATËS      KUSHTET E VEÇANTA**

KVK në vijim do të plotësojnë dhe/ose ndryshojnë KPK. Sa herë që ka një konflikt, dispozitat këtu do të mbizotërojnë mbi ato të KPK.





Kushtet e Përgjithshme të Kontratës		Amandamentimet/Modifikimi i Nenit përkatës në KPK
Përshkrimi i nenit	Nr. Neni	
Ligji i zbatueshëm dhe gjuha	2.1	Ligjet e Kosovës që janë në fuqi do të zbatohen për të gjitha çështjet që nuk mbulohen nga dispozitat e kontratës. Juridiksioni do të jetë gjykata përkatëse në Prishtinë.

Komunikimet dhe Gjuha e përdorur	2.2	<p>Gjuha e përdorur do të jetë Gjuha Shqipe. Komunikimi mes Autoritetit Kontraktues dhe kontraktuesit do të bëhet vetëm përmes përfaqësuesve të palëve nënshkruese apo personave të autorizuar nga palet nënshkruese të kësaj kontrate.</p> <p>Kudo që këto Kushte sigurojnë dhënie apo lëshimin e aprovimeve, çertifikatave, pëlqimeve, përcaktimeve, njoftimeve dhe kërkesave, këto komunikime do të jenë:</p> <p>(a) me shkrim dhe të dërgohen me dorë (përkundër dëftesave), të dërgohen përmes postës apo korerit, ose të trasmetohen duke përdorur me pajtım çfardo sistemesh të transmetimit elektronik; dhe</p> <p>(b) të dërgohen, çohen apo trasmetohen në adresën për komunikimet e pranuesit siç është shpallur në Kontratë. <b>Sidoqoftë:</b></p> <p>(c) nëse pranuesi njofton për një adresë tjetër, komunikimet që andej e tutje duhet të dërgohen në përputhje me rrethanat; dhe</p> <p>(d) nëse pranuesi nuk e ka shpallur ndryshe kur ka kërkuar një aprovim apo pëlqim, mund të dërgohet në adresën prej së cilës është lëshuar kërkesa..</p> <p>Aprovimet, çertifikatat, pëlqimet dhe përcaktimet nuk duhet të mbahen apo vonohen pa arsye.</p> <p>Kontraktuesi nuk duhet që, pa pëlqimin paraprak të autoritetit kontraktues , të anuloj caktimin e Përfaqësuesit të Kontraktuesit – personin e autorizuar apo të bëj një zëvendësim.</p> <p>Përfaqësuesi i Kontraktuesit duhet që, në emër të Kontraktuesit, të pranoj udhëzimet sipas kësaj kontrate</p> <p>Përfaqësuesi i Kontraktuesit mund të delegoj çfardo fuqie, funksioni dhe autoriteti cilido personi kompetent dhe mund që gjatë çfardo kohe të anuloj delegimin. Çfardo delegimi apo anulimi nuk do të hyjë në fuqi derisa autoriteti kontraktuae të ketë marrë njoftim paraprak të nënshkruar nga Përfaqësuesi i Kontraktuesit, duke emëruar personin dhe specifikuar fuqit, funksionet dhe autoritetin e deleguar apo të anuluar.Përfaqësuesi i Kontraktuesit dhe të gjithë këta persona duhet të jenë të rrjedhshëm në gjuhën për komunikimet e definuara në kete kontrat .</p>
Obligimet Kontraktuesit	c 2,3	<p>Kontraktuesi do t'i trajtojë të gjitha dokumentet dhe informatat e marra lidhur me kontratën si private dhe konfidenciale. Përveç në rastet kur kjo është e nevojshme për qëllime të ekzekutimit të kontratës, Ai nuk do të publikojë ose shpalosë asnjë detaj të kontratës pa pajtım paraprak me shkrim nga Autoriteti kontraktues. Nëse shfaqet ndonjë mosmarrëveshje lidhur me nevojën për publikim ose shpalosje për qëllime të kontratës, vendimi i Autoritetit kontraktues do të jetë final.Të gjitha furnizimet duhet t'i kryej konform specifikimeve teknike dhe çmimorës si dhe obligimet tjera që janë specifikuar në dosje të tenderit.</p>
Programi i realizimit	2.4	<p>Institucionet e komunës nëpërmes <b>Kryetarit të komunës</b> obligohet që të caktojnë Menaxher të projektit personin me përvojë dhe mundësisht nga Institucionet e komunës duhet të hartojnë Planin e menaxhimit të kontratës konform nenit 81 të Ligjit Nr. 04/L-042 për mbikqyrjen dhe raportimin për furnizimet e kryera.</p>
Menaxhimi	2.5	<p>Menaxheri i caktuar ka për obligim që OE furnizues ta përcjellë realizimin e kontratës dhe kryerjen e furnizimeve ashtu është precizuar në dosjen e tenderit.</p>
Siguria e ekzekutimit	8.1	<p>Shuma e sigurise se ekzekutimit është <b>10 % e shumës së vlerës së Kontratës</b> dhe do të jetë valid <b>25 muaj</b>. Siguria e ekzekutimit duhet të ofrohet nga OE në ditën e hyrjes në fuqi së kontratës.</p> <p>Kontraktuesi duhet te përfundoj furnizimet sipas datës se paraparë ne nenin paraprak ne afat deri me <b>29.08.2025 (24 muaj)</b> dhe te dorëzoj raportin përfundimtar te furnizimeve të kryera në në fund të çdo muaji ku duhet te përmbahen te gjitha detajet për furnizimet e kryera dhe Organin Mbykqyres me nje Vendim tjetet.</p>

Sigurimi që do të merret nga ofruesi i shërbimit	8.2	<p>Kreziqet dhe mbulesat nga sigurimi do të jënë:</p> <ol style="list-style-type: none"> <li>Mjetet motorike të Palës së Tretë: sipas ligjeve në fuqi</li> <li>Përgjegjësia e pales së tretë sipas ligjeve në fuqi</li> <li>Përgjegjësia e punëdhënësit dhe kompensimi i punonjësve sipas ligjeve në fuqi</li> <li>Përgjegjësia profesionale sipas ligjeve në fuqi</li> <li>Humbje ose dëmtim të pronës dhe pajisjeve sipas ligjeve në fuqi</li> </ol> <p>Pa marrë parasysh obligimet e sigurimit që ne baze të kontrates i takojnë Kontraktuesit, Kontraktuesi do të mbajë <b>përgjegjësi të plotë</b>, dhe do ta sigurojë Autoritetin kontraktues dhe DKA nga ankesat dhe dëmet tjera të shkaktuara nënkontraktuesve dhe punëtorëve të tyre.</p>
Pagesat	8.3	<p>Për t'i marrë pagesat, Kontraktuesi duhet t'i përcjellë Autoritetit të përmendur në paragrafin 26.1 më lart:</p> <ol style="list-style-type: none"> <li>Kontraktuesi obligohet që për furnizimet e kryera në muajin e kaluar, Faturën ta dorëzoj nga data <b>01 deri 05</b> e muajit në vazhdim ose në <b>momentin e kryejrjes së furnizimeve</b>.</li> <li>Pagesa duhet të kryhet mundësisht menjëherë, nëse jo atëherë jo më vonë se <b>tridhjetë ditë</b> pas dorëzimit dhe pranimit të faturës.</li> </ol>
Sigurimi	9.1	<p>OE obligohet që Furnizimet me <b>Kabineti ne SHFMU D. Drenices, SHMP F.Lladrovci, D.Fortesa, Sh.Polluzha, M.S.Bytyqi - Projekt dy vjeqarta</b> siguroj gjate bartjes dhe transportit deri ne dorzimin final.</p>
Cilësia e furnizimeve	16.2	<p><b>Kabineti ne SHFMU D. Drenices, SHMP F.Lladrovci, D.Fortesa, Sh.Polluzha, M.S.Bytyqi - Projekt dy vjeqar</b>-Kontratë Kornizë për DY vite duhet te jete i perafert ashtu si shkruan ne specifikacionin e prodhuesit. . Furnizimet duhet të kryhen Konform standardeve të kërkuara në dosje të tenderit. Nëse furnizimet janë të dobëta dhe pas tërheqjes së vërejtjes ato përseri janë të tilla, atëherë fillohet me uljen e pagesave mujore dhe nëse prapë vazhdohet atëherë kontrata njëanshëm ndërpritet.</p>
Inspektimi dhe testimi	17.2	<p>Çdo herë para se te pranohet apo sipas nevojave.</p>
Dorëzimi	19.3	<p><b>Kabineti ne SHFMU D. Drenices, SHMP F.Lladrovci, D.Fortesa, Sh.Polluzha, M.S.Bytyqi - Projekt dy vjeqar</b> -Kontratë Kornizë për DY vite.duhet te jene te pakeluar dhe te bashkangjitur me specifikimet dhe udhezimet nga prodhuesi dhe të dorëzohet te Depoisti Komunal ).</p>
Obligimet e garancionit	22.1	<p>Furnizuesi do të garantojë që furnizimet të jenë të reja, të papërdorura, me afat te perdorimit. Furnizuesi do të garantojë që asnjë nga furnizimet të mos kenë defekt që shkaktohet nga dizajni, materialet apo mjeshtëria. Kjo garanci do të mbetet e vlefshme në atë mënyrë që saktësohet në KVK.</p>
Obligimet tjera të kontraktuesit	22.5	<p>Pa marrë parasysh obligimet e sigurimit që ne baze të kontrates i takojnë Kontraktuesit, Kontraktuesi do të mbajë përgjegjësi të plotë, dhe do ta sigurojë Autoritetin kontraktues dhe Zyrtarin e prokurimit nga të gjitha ankesat nga palët e treta për dëm ndaj pronës ose lëndime personale që shkaktohen nga ekzekutimi i kontratës nga ana e Kontraktuesit, nënkontraktuesve dhe punëtorëve të tyre.</p>
Dëmet e likuiduara	22.6	<p>Dëmet e likuiduara për të gjitha Furnizimet janë 0.25 % për ditë. Shuma maksimale e dëmeve të likuiduara për të gjitha Furnizimet është 10 % e Çmimit final të Kontratës. e. Furnizimi duhet të kryhet jo më vonë se 3 ditë pas pranimit të kërkesës nga Njësia kërkuese.</p>
Monitorimi	22.7	<p>Menaxheri i projektit obligohet që monitorimin e kontratës në aspektin Ligjor herë pas here ta kryej konform neneve të kontratës dhe ligjeve në fuqi dhe duhet të bindet se kontrata implementohet ashtu edhe si është hartuar.Poshtu merrë përsipër së bashku me Avokatin komunal të përballet edhe me pengesat eventuale dhe mbrojtjen e kontratës dhe interesave të Komunës para institucioneve tjera.</p>
Parapagimi	22.8	<p>Shuma e parapagimit (avans) : 0</p>

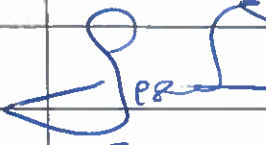
Mbajtja e Parase	22.9	Shuma e parave të mbajtura është: 0 %
Pagesa pas shkëputjes së kontratës	22.10	Përqindja që do të zbatohet për vlerën e punëve që nuk janë përfunduar, që përfaqëson koston shtesë të Autoritetit Kontraktuesin për kompletimin e furnizimeve, është plus 10 % e vlerës së kontratës ose nëse dëmi është i madh deri në vlerën e përgjithshme të kontratës. Poashtu nëse kontrata ndërpritet me fajin e Autoritetit kontraktues atëherë Menaxheri jep urdhër për pagesë për të gjitha punët e kryera dhe të papaguara.
Furnizimet pas shitjes	23.1	Furizimi do të kryhet – transportohen deri te <b>INSTITUCIONËT ARSIMORE TE KOMUNES.</b>
Zgjidhja miqësore e mosmarrëveshjes	29.2	Mundesisht ne mes te dy palëve..
Zgjidhja e mosmarrëveshjes me procedure gjyqësore	30.1	a) Çdo mosmarrëveshje ndërmjet palëve të cilat mund të lindin gjatë ekzekutimit të kësaj kontrate dhe se nuk është e mundur të zgjidhet ndryshe ndërmjet palëve do të dorëzohet në pajtım me ligjin në Kosovë.
Mbikëqyrja	31.0	Mbikqyrës nuk mund të caktohet personi i cili ka marrë pjesë në hartimin e paramasave ose specifikimeve dhe as Ai që ka marrë pjesë në vlerësimin e ofertave.
Furnizime shtesë	31.1	
Pagesat	31.2	Të gjitha pagesat bëhen në euro, pasi të dorëzohen dokumentat më të domosdoshme për pagesë tek Zyrtari për pagesë dhe arkivim. Përqindja % e pagesës për shërbimet e kryera mujore.
Dorëzimi i dokumentave	31.3	Zyrtari për pagesë para se t'i kryej pagesat duhet të bindet se ju kanë ofruar të gjitha dokumentet si: <b>Plani i menaxhimit të kontratës</b> , aktvendimet, procesverbalet, raportet, pranimet, urdhëresat, faturat, shkresat, etj.
Arkimi i dokumentave	31.4	Zyrtari për pagesë dhe arkivim të lëndëve, obligohet që të gjitha dokumentat rreth pagesave duke përfshirë edhe raportet e pranimit, urdhërit për pagesë dhe urdhërblertes, t'i arkivoj dhe ruaj. Poashtu obligohet që dokumentet e kërkuara nga auditorët për auditim ose nga palët shtetërore të interesuara t'ju ofroj sa herë që ata kanë nevojë. Një kopje e faturës, raportit të pranimit dhe kontratës pas përfundimit të projektit duhet të dorëzohen tek Zyrtarja për rexhistrimin e pasurisë.
Ilyrja në fuqi	31.5	Kontrata hynë në fuqi me <b>MENJEHRE PAS NENSHKRIMI TE</b> Kontrates hartohet në 2 kopje origjinale.



Bashkangjitur: Oferta financiare e artikujve ushqimor.

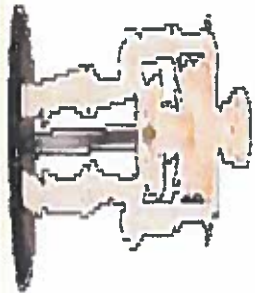

Për Autoritetin Kontraktues		Për Kontraktuesin	
Emri:	<b>GEZIM HAJDINI</b>	Emri:	<b>BEHAR RAMA</b>
Pozita:	<b>ZPP</b>	Pozita:	<b>DREJTOR</b>
Nënshkrimi:		Nënshkrimi:	
Data:	<b>30.08.2023</b>	Data:	<b>30.08.2023</b>
Vula:		Vula:	

## FURNIZIMI ME MJETE KONKRETIZIMI PER SHKOLLA

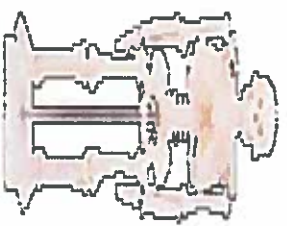
### SPECIFIKACIONI I PAISJEVE DHE MATERIALIT PER KABINETIN E BIOLOGJISE

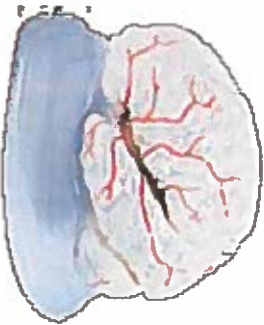

Nr.	Përshkrimi	Specifikimi teknik	Foto	Njësia matëse	Sasia	Çmimi per njësi	Çmimi total me TVSH
1	Skelet standard 170 cm	<p>Dimensione: 170x46x29 cm</p> <p>Përshkrimi: Model i skeletit standard të njeriut 170 cm. Janë paraqitur 200 eshtra në madhësi natyrore, kafka në tri pjesë dhe dhëmbë të futur veçmas. Është i vendosur në një mbajtëse me bazament. Është bërë prej plastike</p>		cop	6	255.00	1530.00
2	Skelet 85 cm	<p>Dimensione: 85x20x13 cm</p> <p>Përshkrimi: Model i skeletit të njeriut 85 cm, i vendosur në një mbajtëse metalike me bazament plastik. Është bërë prej plastike</p>		cop	10	72.00	720.00

3	<p>Modeli skeleti 45 cm me vena dhe arterie</p>	<p>Dimensione: 45x20x13 cm Përshkrimi: Modeli i skeletit të njeriut 45 cm në të cilin jepen eshtrat e trupit dhe të kafkës, kurse në anën e majtë të skeletit janë paraqitur venat dhe arteriet. Është bërë prej plastike, është vendosur në një mbajtëse me bazament</p>		cop	6	82.00	492.00
4	<p>Skelet 42 cm</p>	<p>Dimensione: 42x12x12 cm Përshkrimi: Modeli i skeletit të njeriut 42 cm, vendosur në një mbajtëse metalike me bazament plastik. Është bërë prej plastike</p>		cop	6	35.00	210.00
5	<p>Shtyllë kurrizore elastike me kafkë dhe komblik</p>	<p>Dimensione: 144x18x12 cm Përshkrimi: Modeli e tregon strukturën e kokave të shtyllës kurrizore, të kafkës dhe të komblikut. Është bërë prej plastike. Është vendosur në një mbajtëse me bazament.</p>		cop	6	55.00	330.00

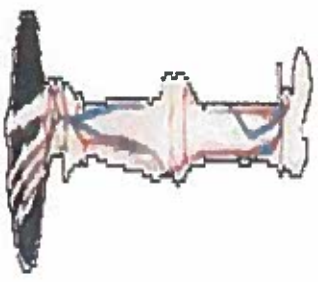
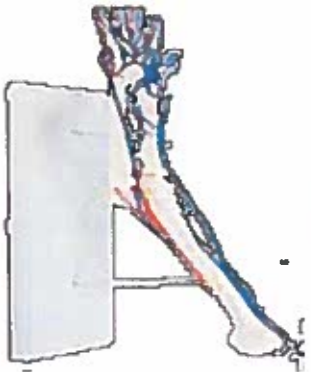

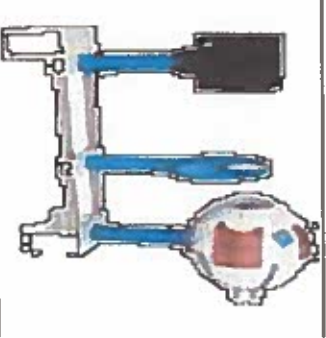
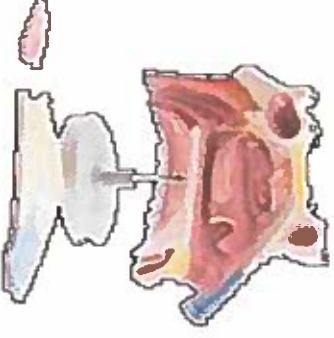
6	<p>Kafkë e një njeriut të rritur</p>	<p>Dimensione: 22x11x15 cm</p> <p>Përshkrimi: Modeli i kafkës së një njeriu të rritur në madhësi të pamjeve reale. Përbëhet nga dy pjesë. Është bërë prej plastike.</p>		cop	6	58.00	348.00
7	<p>Prerje e kombikut të mashkullit – femrës</p>	<p>Dimensione: 12x12x28 cm</p> <p>Përshkrimi: Modeli 3D i kombikut. Është bërë në dimensione sa gjysha e natyrale. Është bërë prej plastike, është vendosur në bazament metalik</p>		cop	6	48.00	288.00
8	<p>Truri i madh me arterie</p>	<p>Dimensione: 17x17x13 cm</p> <p>Përshkrimi: Modeli i trurit të madh me arterie, në madhësi të pamjeve reale. Përbëhet nga shtatë pjesë. Është bërë prej plastike.</p>		cop	8	62.00	496.00

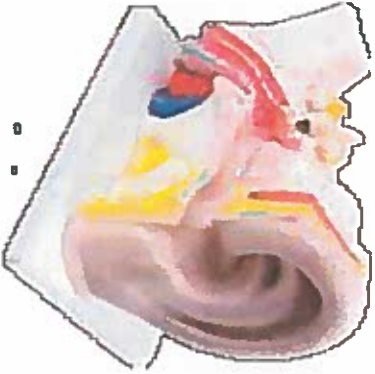
9	<p>Nyje gjuri me ligamente</p>	<p>Dimensione: 25x15x15 cm Përshkrimi: Model i një pjese të kockës së kofshës dhe asaj të nën gjurit me ligamente të gjurit. Është bërë prej plastike</p>		cop	6	30.00	180.00
10	<p>Këmbë me enët e gjakut</p>	<p>Dimensione: 98x13x15 cm Përshkrimi: Model këmbë i cili i përmban kockat e këmbës me nyjat e lëvizshme, venat dhe arteriet. Është vendosur në një bazament. Është bërë prej plastike.</p>		cop	6	50.00	300.00
11	<p>Dorë me enët e gjakut</p>	<p>Dimensione: 64x14x15 cm Përshkrimi: Model dorë me nyjën e lëvizshme, venat dhe arteriet. Është vendosur në një bazament. Është bërë prej plastike.</p>		cop	6	50.00	300.00

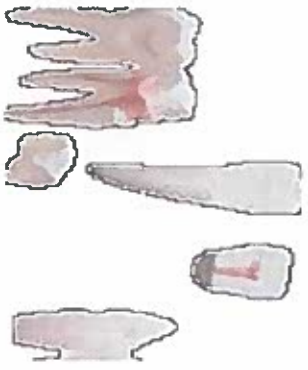
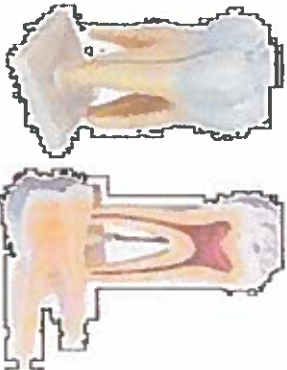
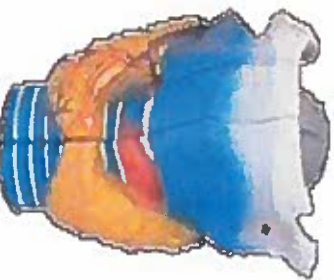

12	Syri	<p>Dimensione: 14x9,5x10 cm</p> <p>Përshkrimi: Model syri i përbërë nga gjashtë pjesë. Është vendosur në një bazament. Është bërë prej plastike</p>		cop	6	35.00	210.00
13	Model për demonstrimin e funksionimit të syrit të njeriut	<p>Dimensione: 36x35x11 cm</p> <p>Përshkrimi: Model i përbërë nga kokërdhoku i syrit – prerje horizontale dhe një thirrëz fleksibel e cila lëviz nëpër shina metalike me mundësi fokusimi të një imazhi të caktuar. Pjesa e sipërme e syrit dhe struktura e brendshme mund të nxirren për t'u parë. Është bërë prej plastike.</p>		cop	6	70.00	420.00
14	Model i zgavres së hundës	<p>Dimensione: 15x20x30 cm</p> <p>Përshkrimi: Model tri herë më i madh se madhësia normale ku janë paraqitur zgavra e hundës, septumi dhe guaskat e hundës. Një pjesë e epiletit mund të mënjanohet. Është vendosur në një bazament. Është bërë prej plastike.</p>		cop	6	42.00	252.00



15	Prejje e veshit	<p>Dimensione: 32x20x20 cm</p> <p>Përshkrimi: Modeli i përbërë nga pjesa e jashtme, e mesme dhe e brendshme e veshit (mund të ndahen veçmas kudhira dhe yzengjia). Është vendosur në një bazament. Është bërë prej plastike.</p>		cop	6	45.00	270.00
16	Nofulla me dhëmbë dhe qiellzë	<p>Dimensione: 12x13x13 cm</p> <p>Përshkrimi: Modeli nofulle me dhëmbë dhe qiellzë. Nofulla hapet e mbyllet për një vizualizim më të mirë. Është bërë prej plastike.</p>		cop	6	30.00	180.00
17	Modeli i nofules së poshtme të majtë	<p>Dimensione: 33x19x18 cm</p> <p>Përshkrimi: Modeli përfaqëson gjysmën (e majtë) e nofules së poshtme, me pjesë që mund të hiqet që të mund të shihen rrënjët e dhëmbëve dhe nervat. Është vendosur në një bazament. Është bërë prej plastike.</p>		cop	6	75.00	450.00

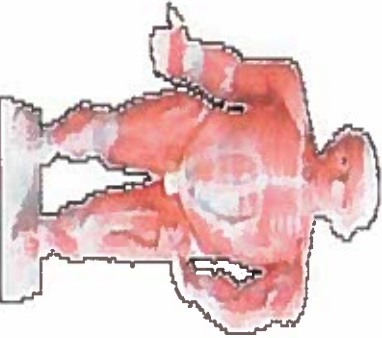
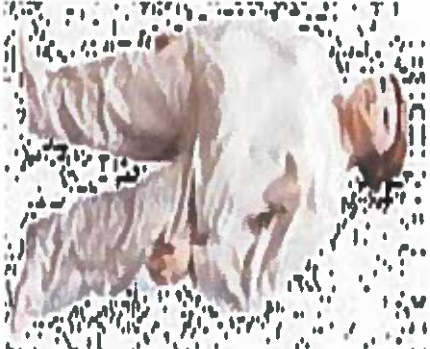

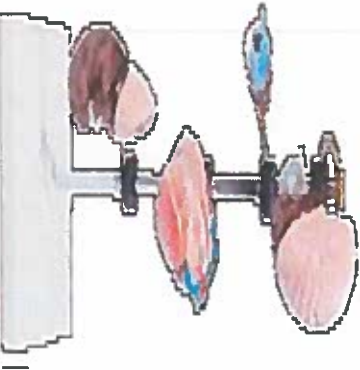
18	<p>Model dhëmbësh</p>	<p>Dimensione: Minimum 30x11x12 cm</p> <p>Përshkrimi: Set dhëmbësh: dhëmballë, dhëmbë prerës, dhëmb qeni. Çdo model dhëmbi është i përbërë nga dy pjesë në të cilat shihet prerja tërthore e dhëmbit. Është bërë prej plastike.</p>		cop	6	78.00	468.00
19	<p>Model dhëmballe me enë gjaku dhe nerva</p>	<p>Dimensione: 16x20x32 cm</p> <p>Përshkrimi: Model dhëmballe i përbërë nga dy pjesë, në të cilat shihen enët e gjakut dhe nervat e dhëmbit. Është vendosur në një mbështetëse. Është bërë prej plastike.</p>		cop	6	30.00	180.00
20	<p>Model fyti</p>	<p>Dimensione: 22x11x15 cm</p> <p>Përshkrimi: Model fyti në madhësi reale i përbërë nga dy pjesë. Është bërë prej plastike</p>		cop	6	42.00	252.00

21	Model lekure	<p>Dimensione: 25x23x4 cm</p> <p>Përshkrimi: Model i prerjes tenhore të lëkurës. Është bërë prej plastike.</p>		cop	6	45.00	270.00
22	<p>Trupi i njeriut – torzo 85 cm</p>	<p>Dimensione: 47x28x85 cm</p> <p>Përshkrimi: Model i një trupi të madh njerëzor (85 cm) në madhësi natyrore, i përbërë prej 18 pjesësh. Është vendosur në një bazament. Është bërë prej plastike.</p>		cop	8	145.00	1160.00
23	<p>Trupi i njeriut torzo 45 cm</p>	<p>Dimensione: 19x14x45 cm</p> <p>Përshkrimi: Model i një trupi të vogël njerëzor (45 cm) në madhësi natyrore, i përbërë prej 14 pjesësh. Është vendosur në një bazament. Është bërë prej plastike</p>		cop	6	68.00	408.00

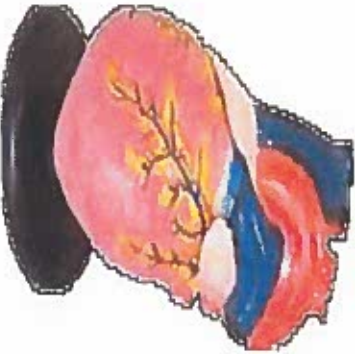

24	Muskulatura e trupit të njeriut 85 cm	<p>Dimensione: 47x28x85 cm</p> <p>Përshkrimi: Model i trupit të njeriut (85 cm) në të cilin është paraqitur muskulatura e njeriut. Përbohët prej 4 pjesësh ku tregohen muskujt sipërfaqësorë dhe ato të brendshëm, enët e gjakut dhe nervat. Është vendosur në një bazament. Është bërë prej plastike</p>		cop	6	95.00	570.00
25	Model njeriu – kukull për demonstrim dhe për ushtrime	<p>Dimensione: 42x21x168 cm</p> <p>Përshkrimi: Model i dizajnuar në mënyrë speciale për trajnim profesional – praktik të infermierëve për kujdesin ndaj të sëmurit. Përshin: larjen e kokës e të fytyrës, syve e veshëve, mirëmbajtjen e gojës dhe të zgavrës së hundës, frymëmarrje artificiale, vendosjen e infuzionit, mundësi për të bërë injeksione, transfuzion etj.</p>		cop	6	400.00	2400.00

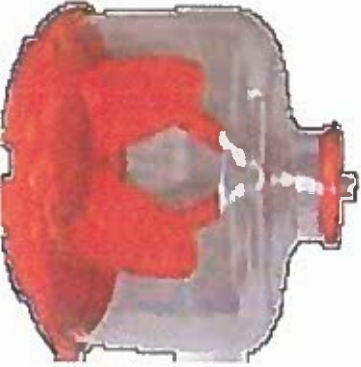

26	Sistemi i qarkullimit te gjakut Zemra Mushkerite Mejçise Shprekë Veshkat e montuara ne baze Madhesia: 80*30*6cm"		cop	6	150.00	900.00
27	Model hipertensioni Dimensione: 38x12x12 cm Pershkrimi: Model i perberë nga glysma e trurit, modeli i syrit, modeli i zemrës dhe modeli i veshkës të vendosura në një mbështetëse metalike. Është bërë prej plastike.		cop	6	80.00	480.00
28	Zemër e re ne 4 pjesë Dimensione: 24x15x15 cm Pershkrimi: Model i një zemre të re të përbërë nga: arteria pulmonare dhe aorta, valvulat, muri ndarës i barkushëve, barkushja e matë dhe ajo e djathtë dhe muskulli i zemrës. Është vendosur në një mbështetëse. Është bërë prej plastike.		cop	6	45.00	270.00

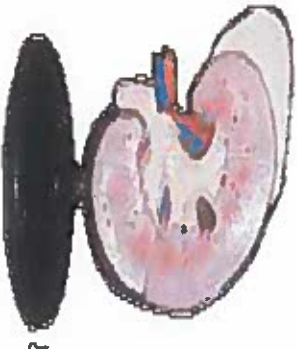
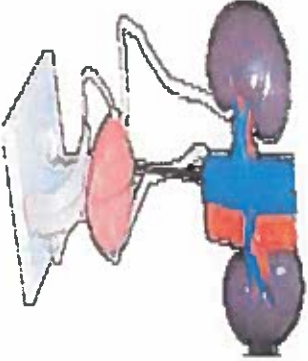

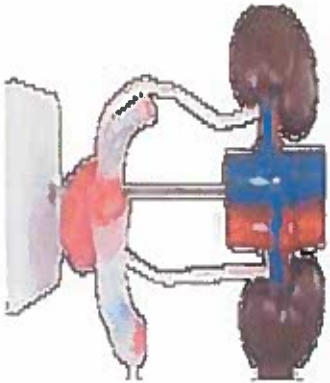
<p>29</p> <p>Zemër e madhe në 3 pjesë</p>	<p>Dimensione: 38x20x15 cm</p> <p>Përshkrimi: Në model janë treguar: arteria pulmonare dhe aorta, valvulat, muri ndarës i barkushëve, barkushja e majtë dhe ajo e djathtë dhe muskulli i zemrës.</p>		<p>cop</p>	<p>6</p>	<p>70.00</p>	<p>420.00</p>
<p>30</p> <p>Model për demonstrimin e punës së zemrës dhe të qarkullimit të gjakut</p>	<p>Dimensione: 41x17x71 cm</p> <p>Përshkrimi: Model elektrik për demonstrimin e qarkullimit të gjakut dhe të punës së zemrës. Zërra është bërë prej materiali elastik, kështu që mund të demonstrohen rrahjet e zemrës, hapja dhe mbyllja e valvulave, ndërsa qarkullimi i gjakut është përfaqësuar me drtë të kuqe dhe të kaltër, d.m.th. arteriet dhe venat. Është bërë orndalshkullie. Punon me energji</p>		<p>cop</p>	<p>6</p>	<p>280.00</p>	<p>1680.00</p>
<p>31</p> <p>Model për demonstrimin e qarkullimit të gjakut</p>	<p>Dimensione: 35x90x8 cm</p> <p>Përshkrimi: Modeli elektrik përfaqëson diagram të punës së zemrës dhe të qarkullimit të gjakut, ndërsa qarkullimi i gjakut është përfaqësuar me drtë të kuqe dhe të kaltër, d.m.th. venat dhe arteriet. Është bërë prej plastike. Punon me energji elektrike në 220 V, 50 Hz.</p>		<p>cop</p>	<p>6</p>	<p>280.00</p>	<p>1680.00</p>

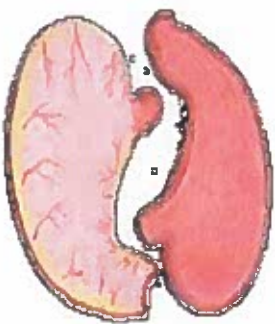

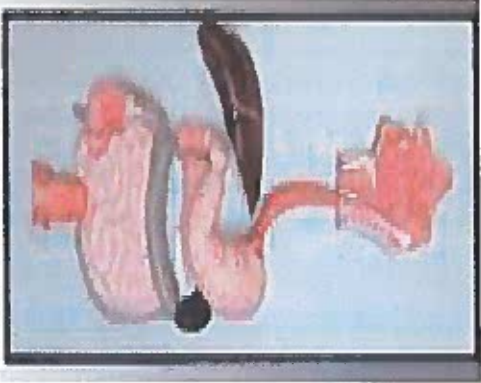
32	Demonstrues i mushkërive	<p>Dimensione: 20x18x28 cm</p> <p>Përshkrimi: Model i përbërë nga një enë qelqi në të cilën ka dy tullumbace në formë të mushkërive, nëpërmjet të cilëve merret një imazh vizual për punën e mushkërive. Është bërë prej qelqi dhe prej plastike.</p>		cop	6	45.00	270.00
33	Mushkëri – transparente	<p>Dimensione: 28x18x32 cm</p> <p>Përshkrimi: Model më i madh se madhësia reale ku duken "pema" bronkiale e të dy krahëve të mushkërive. Është i vendosur në një mbështetëse. Është bërë prej plastike.</p>		cop	6	100.00	600.00
34	Model bronkiole me alveola	<p>Dimensione: 28x25x44 cm</p> <p>Përshkrimi: Model ku është paraqitur prerje e një pjese të bronkiolës në formën e veshit të rrushit, ku gdo kokërr rrushi i përfaqëson alveolat e mushkërive. Është bërë prej plastike ose material ekivalent. Është vendosur në një bazament.</p>		cop	6	50.00	300.00

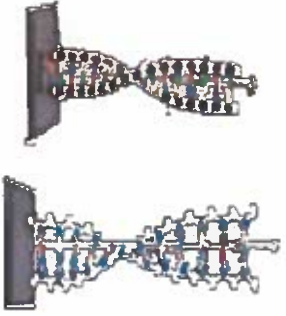

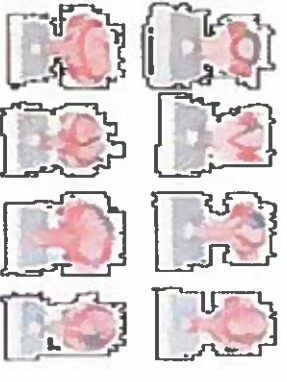
35	<p>Model per demonstrimin e funksionimit të sistemit respirator</p>	<p>Dimensione: 41x17x71 cm Përshkrimi: Model elektrik me të cilin demonstrohen frymëmarrja me lëvizjen e kraharorit me organet torakale dhe lëvizja e diafragmës. Është bërë prej plastike. Punon me energji elektrike 220 V, 50 Hz.</p>		cop	6	280.00	1680.00
36	<p>Preje e veshkës me gjëndrën limfatike</p>	<p>Dimensione: 30x20x12 cm Përshkrimi: Preje tërthore e veshkës me gjëndrën limfatike. Është vendosur në një mbështetëse. Është bërë prej plastike.</p>		cop	6	35.00	210.00
37	<p>Sistemi gjential urologjik mashkullor</p>	<p>Dimensione: 40x19x12 cm Përshkrimi: Model i përbërë nga veshkat, fshikëza urinare, penisi dhe testikujt. Është vendosur në një mbështetëse. Është bërë prej plastike.</p>		cop	6	50.00	300.00

<p><b>38</b></p> <p>Sistemi gjental urologjik femëror</p>	<p>Dimensione: 40x19x12 cm</p> <p>Përshkrimi: Model i përbërë nga veshkat, fshikeza urinare, kanalet urinare, mitra me vezoret dhe ligamentet e mitras me arteriet. Është vendosur në një bazament. Është bërë prej plastike.</p>		<p>cop</p>	<p>6</p>	<p>50.00</p>	<p>300.00</p>
<p><b>39</b></p> <p>Pankreasi (mëlçia)</p>	<p>Dimensione: 30x20x12 cm</p> <p>Përshkrimi: Model i përbërë nga mëlçia dhe zorra dymbëdhjetëgjitore. Përbëhet nga tri pjesë. Është vendosur në bazament. Është bërë prej plastike</p>		<p>cop</p>	<p>6</p>	<p>60.00</p>	<p>360.00</p>
<p><b>40</b></p> <p>Stomaku</p>	<p>Dimensione: 30x20x12 cm</p> <p>Përshkrimi: Modeli përfaqëson prerje tërthore të stomakut në gjendje gastrike. Përbëhet nga dy pjesë. Është bërë prej plastike.</p>		<p>cop</p>	<p>6</p>	<p>40.00</p>	<p>240.00</p>

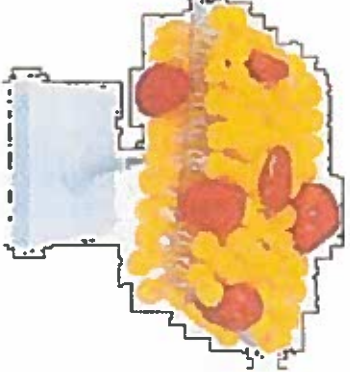

41	Sistemi i tretës	<p>Modeli i sistemit tretës të njeriut Modeli i sistemit tretës të njeriut në madhësi reale, i cili demonstroi të gjithë sistemin tretës në lehtësim grafik. Karakteristikat e sistemit tretës: hunda, zgavra e gojës dhe faringu, ezofag, trakti gastrointestinal, mëçja me fshkëzën e tëmthit, Pankreasi, Duodeni, zorrët dhe rektumi i sistemit tretës duhet të shprejta. Koloni tërthor dhe murr i perparme i stomakut duhet të jenë të largueshëm nga sistemi tretës për studim të detajuar të anatomisë.</p>		cop	6	150.00	900.00
42	Modeli i zorrës së trashë	<p>Dimensione: 14x10x19 cm Përshkrimi: Modeli përfaqëson preje tërthore të zorrës së trashë, në madhësi normale. Është vendosur në një mbështetëse. Është bërë prej plastike.</p>		cop	6	30.00	180.00
43	Modele të ADN-së	<p>Dimensione: 12x12x30 cm Përshkrimi: Modele të ADN-së në të cilat janë paraqitur dy vargje të ADN-së. Është vendosur në një bazament. Është bërë prej plastike.</p>		cop	6	30.00	180.00

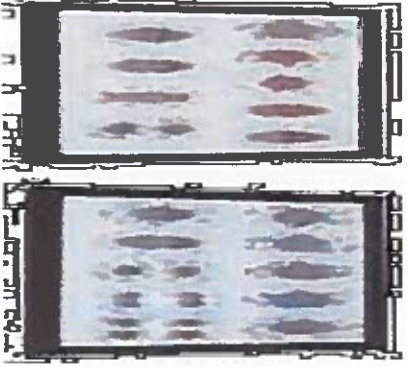



<p>44</p> <p>Modeli i fazave të zhvillimit të fetusit</p>	<p>Dimensione: 12x12x15 cm</p> <p>Përshkrimi: Set prej 8 modelesh të mitrës me fetus: 3 modele nga tre muajt e parë të zhvillimit të fetusit dhe 5 modele të zhvillimit të embrionit. Fetusit dhe embrioni mund të nxirren për t'u parë. Janë vendosur në një bazament. Janë bërë prej plastike</p>		<p>cop</p>	<p>6</p>	<p>210.00</p>	<p>1260.00</p>
<p>45</p> <p>Modeli i sistemit riprodhues femror</p>	<p>Përshkrimi: Modeli anatomik i mitrës me vezore</p>		<p>cop</p>	<p>6</p>	<p>50.00</p>	<p>300.00</p>

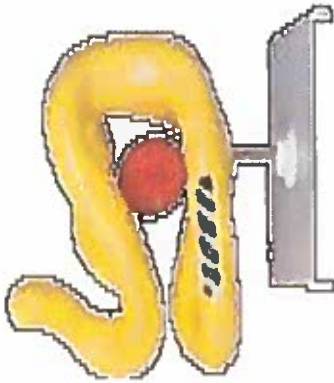
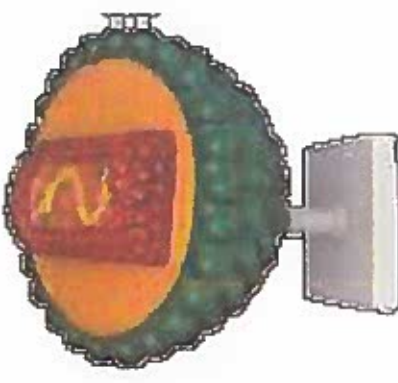



<p>46</p> <p>Modeli i sistemit riprodhues mashkullor</p>	<p>Modeli i sistemit riprodhues të njeriut mashkullor</p>		<p>cop</p>	<p>6</p>	<p>50.00</p>	<p>300.00</p>
<p>47</p> <p>Modele të organeve qelizore</p>	<p>Dimensione: 27x20x17 cm</p> <p>Pershkrimi: Seti përmban: një model kloroplasti, një model të sistemit të Golxhit, një model mitokondrie dhe dy copë nga trupi i brendshëm dhe ai qendror. Është bërë prej plastike</p>		<p>cop</p>	<p>6</p>	<p>60.00</p>	<p>360.00</p>
<p>48</p> <p>Modeli i membranës qelizore</p>	<p>Dimensione: 30x27x19 cm</p> <p>Pershkrimi: Model në të cilin janë paraqitur shtresa lipide bimolekulare dhe proteinat (të nglyrosura me të kuqe). Është vendosur në një mbashtetëse. Është bërë prej plastike.</p>		<p>cop</p>	<p>6</p>	<p>60.00</p>	<p>360.00</p>



49	Model mitoze dhe mejoze	<p>Dimensione: 40x60 cm</p> <p>Përshkrimi: Set prej dy modelesh të mitozes dhe mejozes me të cilat jepet ndarja e qelive të qelizave të kafshëve. I përshihin fazat e mëposhtme: interfazë, para-profazë, profazë, para-metfazë, metafazë, anafazë, telofazë, citokinezë. Është bërë prej plastike.</p>		cop	6	200.00	1200.00
50	Model qelize shtazore	<p>Dimensione: 50x27x10 cm</p> <p>Përshkrimi: Prerje tërthore e qelizës shtazore. Është vendosur në një mbështetëse. Është bërë prej plastike</p>		cop	6	60.00	360.00
51	Autopsi e një bretkose	<p>Dimensione: 38x35x15 cm</p> <p>Përshkrimi: Model 3D në të cilin është paraqitur autopsi e pjesës së barkut të një bretkose. Është vendosur në një mbështetëse. Është bërë prej plastike.</p>		cop	6	65.00	390.00

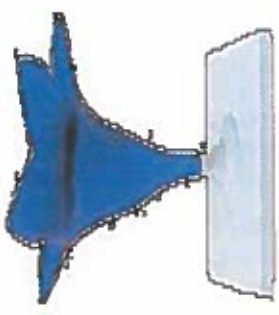

52	Pajisje për autopsi	<p>Dimensione: 15x10x1 cm</p> <p>Përshkrimi: Seti përmban 2 lloje gërshërësh me dimension 12 cm, dy lloje thikash me dimension 12 cm, 2 lloje bizash me dimension 13 cm dhe dy lloje pincetash me dimension 12 cm, janë bërë prej metali.</p>		cop	6	27.00	162.00
53	Hidra (set 2 modele	<p>Dimensione: 39x15x15 cm</p> <p>Përshkrimi: Model i përbërë nga dy pjesë – prerje gjatësore dhe tërthore, ku tregohet struktura e brendshme dhe ajo e jashtme. Është vendosur në njëbazament. Është bërë prej plastike.</p>		cop	6	50.00	300.00
54	Paramecium	<p>Dimensione: 20x38x10 cm</p> <p>Përshkrimi: Modeli i organizmi njëqelizor. Përbëhet nga bërthama, vakuola-querpikët e kontaktit dhe të ushqimit. Është vendosur në një mbështetëse. Është bërë prej plastike.</p>		cop	6	30.00	180.00

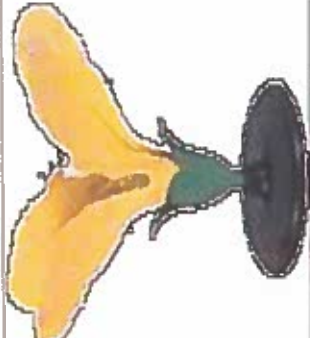

55	<p>Model aminoacidi në zinxhirin polipeptid</p>	<p>Dimensione: 17x15x24 cm Përshkrimi: Model për demonstrimin e reaksionit kimik të aminoacidit – formimi i lidhjes peptide e cila mundëson lidhjen e dy aminoacideve dhe më tej formimin e zinxhirit polipeptid. Është vendosur në një bazament. Është bërë prej plastike.</p>		cop	6	35.00	210.00
56	<p>Model i virusit të SIDA-s</p>	<p>Dimensione: 26x26x30 cm Përshkrimi: Model i zmadhuar një milion herë, përbëhet nga dy pjesë, ku janë paraqitur membranat e jashtme lipide me strukturë të proteinave dhe bërthama e brendshme e cila e përmban materialin e trashëgimisë virale.</p>		cop	6	60.00	360.00
57	<p>Kërcell i një bime një-kotiledone</p>	<p>Dimensione: 10x40x40 cm Përshkrimi: Model i kërcellit të një bime një-kotiledone, ku është paraqitur struktura qelizore e brendshme dhe e jashtme. Është bërë prej plastike.</p>		cop	6	45.00	270.00



58	Kërçell i një bime dy-kotiledone	<p>Dimensione: 16x33x20 cm</p> <p>Përshkrimi: Model i kërçellit të një bime dy-kotiledone, ku është paraqitur struktura qelizore e brendshme dhe e jashtme. Është bërë prej plastike</p>		cop	6	45.00	270.00
59	Struktura qelizore e majës së rrënjës	<p>Dimensione: 45x12x6 cm</p> <p>Përshkrimi: Model ku është paraqitur struktura qelizore e brendshme dhe e jashtme. Është vendosur në një bazament. Është bërë prej plastike</p>		cop	6	30.00	180.00
60	Struktura e gjetes (model i madh)	<p>Dimensione: 16x45x20 cm</p> <p>Përshkrimi: Në model janë paraqitur struktura e brendshme dhe e jashtme me: epidermën e sipërme dhe të poshtme, qelizat sfungjerore e rrethuese dhe indin vaskular. Është bërë prej plastike.</p>		cop	6	50.00	300.00
61	Model i një qelize bimore	<p>Dimensione: 38x12x12 cm</p> <p>Përshkrimi: Model i paraqet prerje tërthore reale të një qelize bimore. Është bërë prej plastike.</p>		cop	6	60.00	360.00



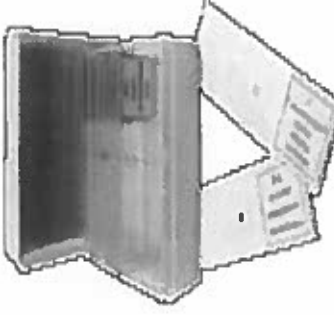

62	Lule pjeshke	<p>Dimensione: 20x27x27 cm</p> <p>Përshkrimi: Model i përbërë nga: pistili, thekët, petalet, gjethet e kupës (sepalet). Është vendosur në një mbështetëse. Është bërë prej plastike</p>		cop	6	30.00	180.00
63	Model i lules së grurit	<p>Dimensione: 38x19x9,5 cm</p> <p>Përshkrimi: Modeli i përbërë nga dy modele: model i lules së grurit dhe model i luleve të kallirit të grurit. Është vendosur në një bazament. Është bërë prej plastike.</p>		cop	6	30.00	180.00
64	Model i lules së misrit	<p>Dimensione: 12x12x23 cm</p> <p>Përshkrimi: Model i përbërë nga: pistili, thekët, petalet, gjethet e kupës (sepalet). Është vendosur në një bazament. Është bërë prej plastike.</p>		cop	6	30.00	180.00
65	Model i lules së patates	<p>Dimensione: 19x19x20 cm</p> <p>Përshkrimi: Model i përbërë nga: pistili, thekët, petalet, gjethet e kupës (sepalet). Është vendosur në një bazament. Është bërë prej plastike.</p>		cop	6	30.00	180.00

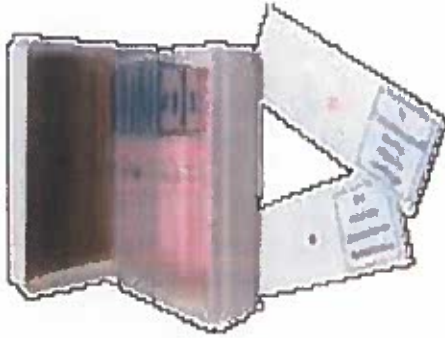

66	<p>Model i lules së tulipanit</p>	<p>Dimensione: 25x23x4 cm Përshkrimi: Model i përbërë nga: pistili, thekët, petalet, gjethet e kupës (sepalet). Pistili dhe thekët mund të hiqen për shqyrtim më të hollësishtëm. Është vendosur në një bazament. Është bërë prej plastike.</p>		cop	6	30.00	180.00
67	<p>Model i lules së lakrës</p>	<p>Dimensione: 20x20x28 cm Përshkrimi: Model i përbërë nga: pistili, thekët, petalet, gjethet e kupës (sepalet). Pistili dhe thekët mund të hiqen për shqyrtim më të hollësishtëm. Është vendosur në një bazament. Është bërë prej plastike.</p>		cop	6	30.00	180.00
68	<p>Model i lules së bizeles</p>	<p>Dimensione: 24x18x18 cm Përshkrimi: Model i përbërë nga: pistili, thekët, petalet, gjethet e kupës (sepalet). Pistili dhe thekët mund të hiqen për shqyrtim më të hollësishtëm. Është vendosur në një bazament. Është bërë prej plastike.</p>		cop	6	30.00	180.00



69	Modeli i prerjes së qepës	<p>Dimensione: 17x13x23 cm</p> <p>Përshkrimi: Modeli përfaqëson prerje tërthore ku mund të shihen pjesët e qepës. Është vendosur në një bazament. Është bërë prej plastike</p>		cop	6	30.00	180.00
70	LCD mikroskop digjital	<p>Dimensione: 35x15x10 cm</p> <p>Përshkrimi: LCD mikroskop digjital me zmadhim x50x500, zmadhim digjital x2000 dhe rezolucion të kamerës 5 MP. Përbëhet nga një monitor LCD me ekran prej 3,5 inç (8,9 cm) sensor CMOS për shqyrtim të drejtpërdrejtë (fotografi dhe video) kokë rrotulluese me tre objektivë (x4, x10,x40), me ndriçim LED prej 230 V, një rrotë me gjashtë ngjyra të ndryshme për vëzhgim optimal, sipërfaqe precize për vëzhgim të objekteve. Pajisje shtesë: Kablo USB për vëzhgim të objekteve edhe në kompjuter, me çka mundësohet që në të njëjtën kohë vëzhgimin ta ndjekin më shumë persona.; kartë SD prej 1 GB; kuti me 10 diapozitiva boshe; 20 qelqe për mbulim dhe 5 diapozitiva të përgatitura (kërceil peme, këmbë mize, kërcell pambuku, një pjesë qepe, kërcell pische); preparate të paketuara në tuba plastik; vezë karkaleci, kripë deti, tharm (maja) dhe çamçakëz; gërshtë, pincetë, pipetë dhe</p>		cop	6	590.00	3540.00



71	Mikroskop	<p>Dimensione: 28x20x15 cm</p> <p>Përshkrimi: Zmadhimi maksimal x40 – x 1.600. Okular me zmadhim x10 dhe x15. Objektivat janë me 4, 10, 40, 100. Binokular nën kënd 45 gradë, me rrotacion 360 gradë. Llamba për ndriçim prej 12 V/20W dhe 6V/20W. Rregullim i përfaqshëm i fushëprimit është 15 mm, kurse rregullimi më i imët është 1.6 mm.</p>		cop	6	450.00	2700.00
72	Set mikroskop	<p>Përshkrimi: Set mikroskop me zmadhim x50 – x1.200 dhe thjerrëza qelqi për vëzhgim preciz. Është përbërë nga 12 diapozitiva boshë, 5 diapozitiva me preparate, 10 qelqe për mbulim, 5 preparate të paketuara në tubeta plastike, gërchërë, lupë, pinceta dhe gjilpëra.</p>		cop	6	150.00	900.00
73	Preparate mikroskopike për anatomi	<p>Dimensione: 2,5x7,5 cm</p> <p>Përshkrimi: Set prej 11 diapozitivash: funde nervore të lepuri, muskuj skeletorë të qeni, nyje limfatike, palcë kurriore të lepuri, qeliza të epitelit, hidër, gjak njeriu, ind elastik kërcor, mitozë e qelizës bimare, pjesë e kockës së njeriut, ind lidhës. Paketuar në kuti.</p>		cop	12	22.00	264.00

74	<p>Preparate mikroskopike për botanikë</p>	<p>Dimensione: 2,5x7,5 cm Përshkrimi: Set prej 16 diapozitivash: polen luleje, pluhur, spirogira, myshk, fier, spore fieri, gjethe pishe, farë pishe, rrënjë misri, rrënjë fasuleje, monokotiledone dhe di-kotiledone (misër dhe luledielli), epidermë qepe, gjethe gruri, epidermë nga gjetheja e fasules, farë zambaku, penicillium. Janë paketuar në kuti</p>		cop	12	32.00	384.00
75	<p>Preparate mikroskopike për zoologji</p>	<p>Dimensione: 2,5x7,5 cm Përshkrimi: Set prej 9 diapozitivash: paramecium, hidër, shirit kau, parazit – ascaris, krimb shiu, molë, vezë bretkose, mitozë e qelizës shtazore, mejozë e qelizës shtazore.</p>		cop	12	18.00	216.00
76	<p>Xhama objektivi</p>	<p>Dimensione: 20x70x2 mm Përshkrimi: Në të vendosen objektet që duhet të vëzhgohen në mikroskop.</p>		cop	12	4.00	48.00

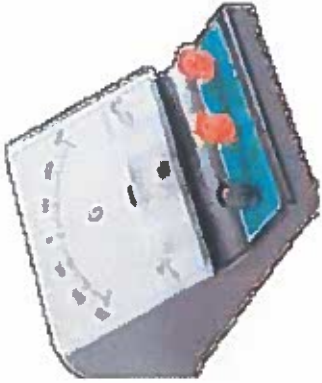

77	Xhama mbulues	<p>Dimensione: 20x20x0,5 mm</p> <p>Përshkrimi: Xham mbulues për mbivendosje të asaj që duam ta vëzhgojmë në mikroskop.</p>		cop	12	3.00	36.00
78	Postera per Zoologji 100x70 cm	<p>Dimensione: 100x70 cm</p> <p>Përshkrimi: Posteri është i plastifikuar në të dyja anët, i përforcuar me listela plastike.</p>		Copë	60	9.00	540.00
79	Postera per anatomi	<p>Dimensione: 100x70 cm</p> <p>Përshkrimi: Posteri është i plastifikuar në të dyja anët, i përforcuar me listela plastike.</p>		copë	60	9.00	540.00
80	Postera	<p>Postera te ndryshem nga Biologjia:Dimensione: 70x100 cm</p> <p>Spe c i f i k i m i teknik: Shtypur me ngjyra në letër 150 g/m2, i plastifikuar në të dyja anët, i përforcuar me listela plastike.</p>		cop	60	9.00	540.00

SPECIFIKACIONI I PAISIEVE DHE MATERIALIT PER KABINETIN E FIZIKËS						TOTALI:	41,904.00
Nr.	Përshkrimi	Specifitimi teknik	Foto	Njësia matëse	Sasia	Çmimi per njesi	Çmimi total me TVSH
1	Ampermetër	<p>Dimensione: 10x10x13 cm</p> <p>Përshkrimi: Ampermetër, pajisje për matjen e intensitetit të rrymës, me diapazon të matjes 0,2 ~ 0 ~0,6 A; dhe ndjeshmëri 75 mV. Është bërë prej plastike</p>		cop	10	25.00	250.00
2	Voltmetër	<p>Dimensione: 10x10x13 cm</p> <p>Përshkrimi: Voltmetër, pajisje për matjen e tensionit elektrik, me diapazon të matjes 1~0~3V, 5~0~15V dhe ndjeshmëri 1mA. Është bërë prej plastike.</p>		Copë	10	25.00	250.00



3	Galvanometër	<p>Dimensione: 10x10x13 cm</p> <p>Përshkrimi: Galvanometër, pajisje për matje të rrymave të ulëta në qark elektrik, mund të matë dhe induksionin elektromagnetik, efektin fotoelektrik etj. Ka ndjeshmëri 300 µA. Është bërë prej plastike</p>		cop	10	25.00	250.00
4	Multimeter	<p>Multimeter</p> <p>DC Voltage 200m-2-20-200-1000V ±(0.5%+1dgt)</p> <p>AC Voltage 200m-2-20-200-750V ±(0.8%+3dgt)</p> <p>DC Current 2m-20m-200m-20A ±(0.5%+1dgt)</p> <p>AC Current 20m-200m-20A ±(1.0%+3dgt)</p> <p>Resistance 200-2k-20k-200k-2M-20M-200MΩ ±(0.8%+1dgt)</p> <p>Capacitance 2n-20n-200n-2µ-20µ-200µF ±(4.0%+3dgt)</p>		cop	20	25.00	500.00

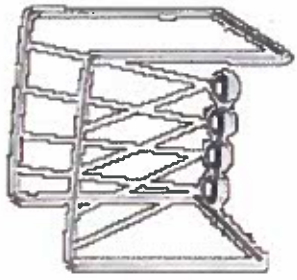

5	Bankë optike	<p>Dimensione: 20x95x8 cm</p> <p>Përshkrimi: Për përcaktimin e gjatësisë së fokusimit ndërmjet thjerrëzave, është e përbërë nga një shinë e graduar me rreshtqitës në të cilët është vendosur burimi i dritës, objekti, thjerrëza konvergjente dhe divergjente.</p>		cop	6	100.00	600.00
6	Dinamometër 1 N	<p>Dimensione: 18x18x3 cm</p> <p>Përshkrimi: Dinamometër (rrethor), pajisje për matjen e forcës deri në 1N. Përbëhet nga një tub i tejdukshëm dhe një sustë e hollë. Është bërë prej plastike.</p>		cop	15	12.00	180.00
7	Dinamometër 5 N	<p>Dimensione: 18x18x3 cm</p> <p>Përshkrimi: Dinamometër (rrethor), pajisje për matjen e forcës deri në 5 N. Përbëhet nga një tub i tejdukshëm dhe një sustë e hollë. Është bërë prej plastike.</p>		cop	15	12.00	180.00

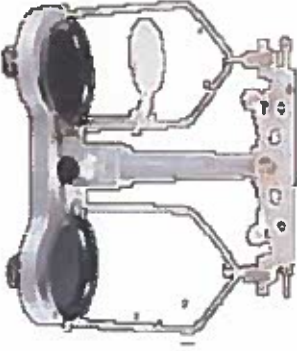
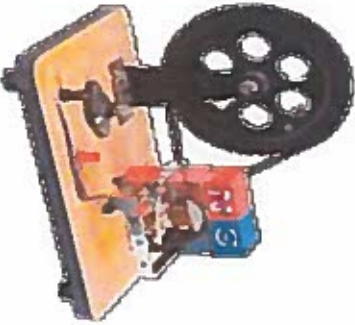

8	Dinamometër 5 N i sheshtë	<p>Dimensione: 18x4x1 cm</p> <p>Përshkrimi: Pajisje për matjen e forcës prej 5 N. Është bërë prej plastike</p>		cop	12	10.00	120.00
9	Dinamometër 10 N	<p>Dimensione: 18x4x1 cm</p> <p>Përshkrimi: Pajisje për matjen e forcës prej 10 N. Është bërë prej plastike.</p>		cop	12	10.00	120.00
10	Reostat i ndryshueshëm	<p>Dimensione: 32x8,5x14 cm</p> <p>Përshkrimi: Reostat i ndryshueshëm, rezistenca 0-20Ω +5 %. Rryma e punës 2 A. Është bërë prej metal dhe plastike.</p>		cop	10	30.00	300.00

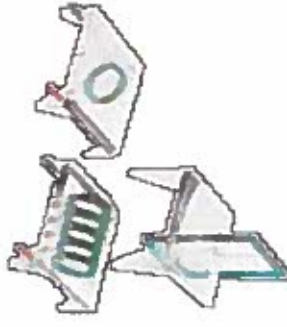

11	Demonstrues I Ligjit të I të Njutonit	<p>Dimensione: 10x10x8 cm</p> <p>Përshkrimi: Model për demonstrimin e Ligjit të I të Njutonit. Është bërë prej plastike</p>		cop	10	35.00	350.00
12	Demonstrues I Ligjit të II të Njutonit	<p>Dimensione: 95x8x22 cm</p> <p>Përshkrimi: Përbëhet nga shina prej alumini dhe një karrrocë plastike me hapje ku vendosen pesha për rritjen e masës gjatë realizimit të demonstrimit për të provuar Ligjin e II të Njutonit.</p>		cop	10	140.00	1400.00
13	Demonstrues I Ligjit të III të Njutonit	<p>Dimensione: 18x7x11 cm</p> <p>Përshkrimi: Model për demonstrimin e Ligjit të III të Njutonit. Është bërë prej metali ose prej materialelesh ekuivalente</p>		cop	10	45.00	450.00

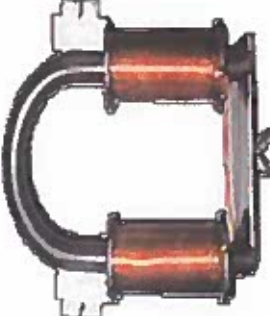

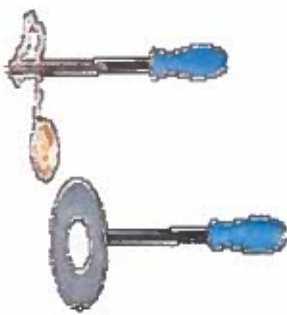

14	Elektroskop	<p>20x10x33 cm Përshkrimi: Model për matjen e shkallës së elektrit zimit të trupave. Është bërë prej plastike.</p>		COP	10	35.00	350.00
15	Peshore fizike me peshë	<p>Dimensione: 38x12x14 cm Përshkrimi: Model për matje precize të masave. Është bërë prej metali dhe plastike</p>		COP	10	100.00	1000.00
16	Gjenerator manual	<p>Dimensione: 35x25x20 cm Përshkrimi: Modeli shërben për të parë konstrukcionin dhe parimin e punës së gjeneratorëve AC/DC. Është bërë prej metali dhe plastike.</p>		COP	10	100.00	1000.00

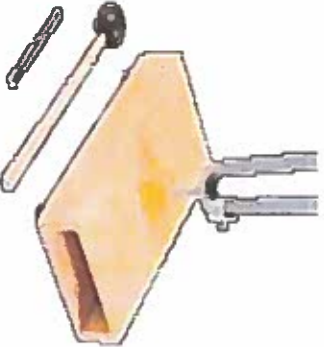
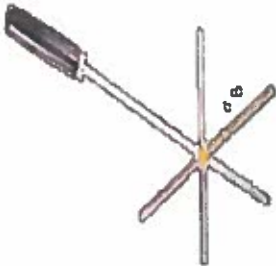

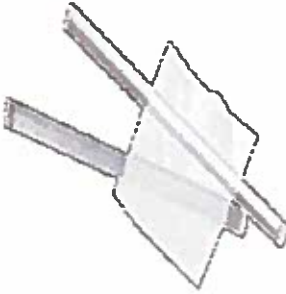

17	Generator trefazor	<p>Dimensione: 15x15x14 cm</p> <p>Përshkrimi: Modeli shërben për të parë parimin e punës së generatorit induktiv trefazor. Është bërë prej metali dhe plastike</p>		cop	6	80.00	480.00
18	Demonstrues tredimensional i forcave magnetike	<p>Dimensione: 18x18x21 cm</p> <p>Përshkrimi: Model për demonstrimin e drejtimt të veprimit të vijave të forcave magnetike në rastin e magnetit në formë shufre dhe arij në formë pako!</p>		cop	6	120.00	720.00
19	Demonstrues i fushës elektromagnetike	<p>Dimensione: 18x18x21 cm</p> <p>Përshkrimi: Model për demonstrimin e drejtimt të veprimit të vijave të forcave magnetike dhe shpërndarja e rrymës në fushën magnetike.</p>		cop	6	70.00	420.00

20	Magnet (shufër)	<p>Dimensione: 75x15x20 mm</p> <p>Përshkrimi: Modeli është bërë prej çeliku të magnetizuar, është ngjyrosur me ngjyrë të kuqe dhe të kaltër, në formë shufre.</p>		cop	30	15.00	450.00
21	Magnet (patkua)	<p>Dimensione: 86x62x10 mm</p> <p>Përshkrimi: Modeli është bërë prej çeliku të magnetizuar, është ngjyrosur me ngjyrë të kuqe dhe të kaltër, në formë patkou.</p>		cop	30	15.00	450.00
22	Elektromagnet	<p>Dimensione: 14x10x3 cm</p> <p>Përshkrimi: Modeli përbëhet prej dy bobinave të vendosura në një pjesë metalike në formë U-je dhe shërben për demonstrimin e parimit të punës së elektromagnetit.</p>		cop	12	20.00	240.00

<p>23</p> <p>Gjilpëra magnetike</p>	<p>Dimensione: 10x6x6 cm</p> <p>Përshkrimi: Modeli përbehet prej një gjilpëre magnetike të fiksuar në një bazament dhe e reflekton fushën magnetike në prani të një magneti në formë shufre apo patkoi.</p>		<p>cop</p>	<p>30</p>	<p>8.00</p>	<p>240.00</p>
<p>24</p> <p>Automjet me energji diellore</p>	<p>Dimensione: 20x14x13 cm</p> <p>Përshkrimi: Modeli i cili shërben për shndërrimin e energjisë diellore në energji elektrike dhe mekanike. Është bërë prej plastike.</p>		<p>cop</p>	<p>10</p>	<p>65.00</p>	<p>650.00</p>
<p>25</p> <p>Qella baze</p>	<p>Dimensione: 8x5x10 cm</p> <p>Përshkrimi: Model për demonstrimin e parimit të punës së akumulatorit.</p>		<p>cop</p>	<p>6</p>	<p>30.00</p>	<p>180.00</p>
<p>26</p> <p>Pajisje për byrimitin e trupave gjatë ngrohjes</p>	<p>Dimensione: 26x3x7 cm</p> <p>Përshkrimi: Model për demonstrimin e byrimitit të trupave gjatë ngrohjes së tyre.</p>		<p>cop</p>	<p>6</p>	<p>20.00</p>	<p>120.00</p>



27	Demonstrues i Ligjit të Paskalit	<p>Dimensione: 15x15x14 cm</p> <p>Përshkrimi: Model për demonstrimin e Ligjit të Paskalit – veprimi i presionit të njëjtë në të gjitha drejtime. Është bërë prej plastike.</p>		cop	6	30.00	180.00
28	Rezonator – pirun 400 Hz	<p>Dimensione: 24x19x10 cm</p> <p>Përshkrimi: Rezonator – pirun për të prodhuar valë zanore prej 400 Hz. Model i përbërë nga kutia e rezonimit prej rimesoje druri, piruni zanor dhe çekicë i vogël i cili në njërin anë ka një top gome. Është bërë prej druri dhe metali.</p>		cop	10	45.00	450.00
29	Konduktometër	<p>Dimensione: 40x23x20 cm</p> <p>Përshkrimi: Modeli është i përbërë nga 5 metale të ndryshme: alumin, tunxh, çelik, nikel dhe bakër, të lidhur me një dorezë e cila në fund është prej druri</p>		cop	6	25.00	150.00
30	Shutër ebaniti	<p>Dimensione: Trashësia 1 cm dhe gjatësia 15 cm</p> <p>Përshkrimi: Shërben për studimin e elektricitetit dhe të elektrizimit të trupave. Është bërë prej ebaniti.</p>		cop	12	4.00	48.00



31	Shufër qelqi	<p>Dimensione: Trashësia 1 cm dhe gjatësia 15 cm cm</p> <p>Përshkrimi: Shërben për studimin e elektricitetit dhe të elektrizimit të trupave. Është bërë prej qelqi.</p>		cop	12	4.00	48.00
32	Shufër polietileni	<p>Dimensione: 30x4x3 cm</p> <p>Përshkrimi: Shërben për studimin e elektricitetit dhe të elektrizimit të trupave.</p>		cop	12	4.00	48.00
33	Shufër naifoni	<p>Dimensione: 30x4x3 cm</p> <p>Përshkrimi: Shërben për studimin e elektricitetit dhe të elektrizimit të trupave.</p>		cop	12	4.00	48.00
34	Spektroskop	<p>Dimensione: 11x4x3 cm</p> <p>Përdorimi: Model për shfaqjen e spektrit të parë dhe të dytë të ngjyrave. Është bërë prej plastike.</p>		cop	6	30.00	180.00

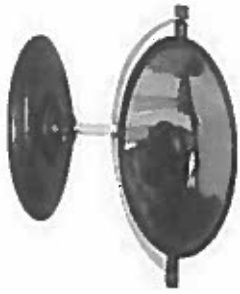

35	<p>Model për shndërrimin e energjisë</p>	<p>Dimensione: 19,5x12x9 cm</p> <p>Përdorimi: Model për demonstrimin e shndërrimit të energjisë nga një lloj ne tjetër. Është bërë prej plastike dhe alumini</p>		cop	6	65.00	390.00
36	<p>Demonstruesi i rregullit të lencit</p>	<p>Dimensione: 18x7x11 cm</p> <p>Përshkrimi: Model për demonstrim praktik të rregullit të lencit. Është bërë prej plastike dhe alumini.</p>		cop	6	25.00	150.00
37	<p>Makina e Vims'herstit</p>	<p>Dimensione: 30x15x25 cm</p> <p>Përshkrimi: Model për kryerjen e eksperimenteve në elektrostatiq: gjeneron tension të lartë dhe rrymë të ulët. Është bërë prej plastike dhe druri.</p>		cop	8	100.00	800.00
38	<p>Kafazi i Faradedit</p>	<p>Dimensione: 48 cm, diametri i kafazit 21 cm</p> <p>Përshkrimi: Është bërë prej një rriete prej materiali përcues, vendosur në një bazë metalike të hollë e të izoluar</p>		cop	6	60.00	360.00

39	<p>Nderprerës (çeles) i njëfishtë</p>	<p>Dimensione: 9x4x3 cm Përshkrimi: Model i nderprerësit të njëfishtë. Është bërë prej plastike dhe metali.</p>		cop	6	2.00	12.00
40	<p>Nderprerës (çeles) i dyfishtë</p>	<p>Dimensione: 11x4x4 cm Përshkrimi: Model i nderprerësit të dyfishtë. Është bërë prej plastike dhe metali.</p>		cop	6	2.00	12.00
41	<p>Pompë dore për vakum dhe presion</p>	<p>Dimensione: 40x3x10 cm Përshkrimi: Model për fryrje dhe shfryrje. Është bërë prej plastike.</p>		cop	6	30.00	180.00
42	<p>Zile elektrike</p>	<p>Dimensione: 9x6x27 cm Përshkrimi: Model për tregimin e parimit të punës së ziles elektrike. Është bërë prej plastike dhe metali</p>		cop	6	25.00	150.00
43	<p>Bobina primare dhe sekondare</p>	<p>Dimensione: 7x7x11 cm Përshkrimi: Bobinat shërbejnë për zmadhim dhe zvogëlim të tensionit</p>		cop	6	30.00	180.00

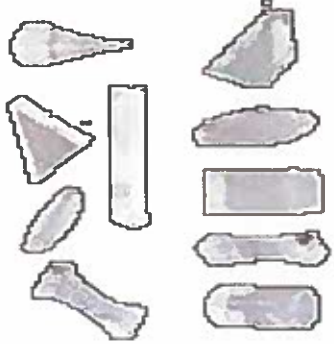
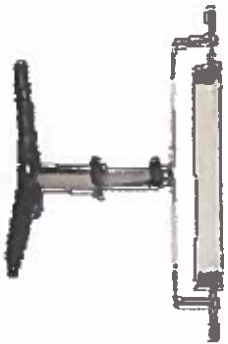

44	Pistoletë ballistike	<p>Dimensione: 15x15x14 cm</p> <p>Përshkrimi: Është bërë prej plastike dhe metalli. Është vendosur në një bazament</p>		cop	6	80.00	480.00
45	<p>Demonstrues i Ligjit të Arkimedit</p>	<p>Dimensione: 24x19x10 cm</p> <p>Përshkrimi: Model për demonstrimin e ligjit të Arkimedit. Është bërë prej plastike.</p>		cop	6	25.00	150.00
46	Anemometer	<p>Dimensione: 40x22x3 cm</p> <p>Përshkrimi: Model për përcaktimin e drejtimit dhe intensitetit të erës. Është bërë prej metalli dhe druri</p>		cop	6	70.00	420.00
47	Lupë	<p>Dimensione: glatësia 11 cm, diametri <math>\Phi</math> 5 cm</p> <p>Përshkrimi: Lupë dore e përbërë nga një qelq zmadhues, kornizë dhe dorazë të bëra prej plastike.</p>		cop	6	2.00	12.00

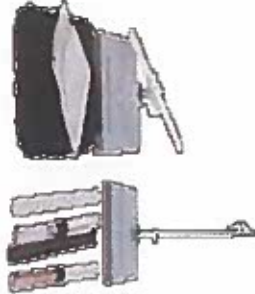
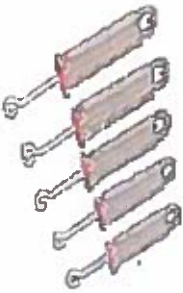

48	Pasqyrë konkave	<p>Dimensione: 30x4x3 cm</p> <p>Përshkrimi: Model për eksperimente në optikë. Është bërë prej plastike. Është vendosur në një bazament</p>		cop	6	15.00	90.00
49	Pasqyrë konkave	<p>Dimensione: gjatësia 20x12 cm, diametri <math>\Phi</math> 10,5 cm</p> <p>Përshkrimi: Model për eksperimente në optikë. Është bërë prej plastike. Është vendosur në një bazament</p>		cop	6	15.00	90.00
50	Set pasqyrash	<p>Dimensione: Diametër <math>\Phi</math> 50 mm, distanca e fokusimit + - 10 cm</p> <p>Përshkrimi: Set i përbërë nga një pasqyrë konkave, një pasqyrë konkave, një pasqyrë pasqyrë e sheshtë, një pasqyrë bikonkave, një bikonkave dhe një prizëm. Janë vendosur në mbajtëse. Janë bërë prej plastike.</p>		cop	6	70.00	420.00



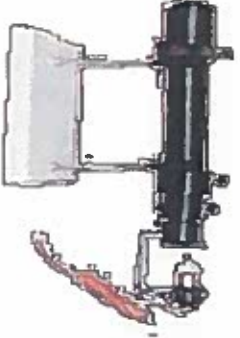
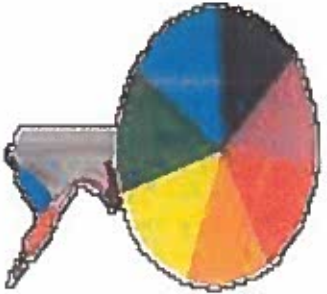

51	Set i prizmash	<p>Përshkrimi:</p> <p>Set i përbërë nga 10 prizma të ndryshëm:  dy prizma bikonveks me dimensione 60x15x15 mm/60x30x15mm;  dy prizma bikonkav me dimensione 60x15x10 mm/60x30x10 mm;  një prizëm trekëndor me dimensione 55x55x20 mm;  një prizëm drejtkëndor me dimensione 55x35x20 mm;  një prizëm trapezoid me dimensione 90x35x15 mm;  një prizëm konik me dimensione: gjatësi 50 mm dhe <math>\phi</math> 20 mm;</p>		cop	6	65.00	390.00
52	Prizëm me mbështetëse	<p>Dimensione: 100x300 mm</p> <p>Përshkrimi: Prizëm qelqi vendosur në një mbështetëse. Është bërë prej plastike.</p>		cop	6	15.00	90.00
53	Krafi i pjerret	<p>Dimensione: 95x20x58 cm</p> <p>Përshkrimi: Model për përcaktimin e fërkimit të trupave. Është bërë prej druri dhe metali.</p>		cop	6	80.00	480.00
54	Barometër aneroid	<p>Dimensione: 30x4x3 cm</p> <p>Përshkrimi: Model për matjen e shtypjes atmosferike. Është bërë prej plastike.</p>		cop	6	90.00	540.00

55	Model hidroprese	<p>Dimensione: 30x13x30 cm</p> <p>Përshkrimi: Model i hidropresës, për demonstrim të punës së hidropresës. Është bërë prej plastike</p>		cop	6	70.00	420.00
56	Set për elektrostatiqe (komplet përçjellësish)	<p>Përshkrimi: Model për eksperimente në elektrostatiqe, e tregon elektrizimin e materialeve të ndryshme, përbëhet nga shufra prej materialeve të ndryshme</p>		cop	6	50.00	300.00
57	Set spiralesh	<p>Përshkrimi: Set prej pesë spiralesh prej 0,5N, 1N, 2N, 3N, 5N.</p>		cop	6	15.00	90.00
58	Demonstrues për tension sipërfaqësor të lëngjeve	<p>Përshkrimi: Set prej 5 formash të ndryshme për demonstrimin e tensionit sipërfaqësor të lëngjeve</p>		cop	6	20.00	120.00

59	Makinë centrifugimi	<p>Dimensione: Lartësia e modelit 29 cm</p> <p>Përshkrimi: Model për demonstrimin e krijimit të forcës centrifugale gjatë rrotullimit të shpejtë. Baza, doreza dhe pjesa rrotulluese janë prej metalli. Në pjesën rrotulluese m</p>		cop	6	60.00	360.00
60	Set makarash	<p>Përshkrimi: Set i përbërë prej dy makarash njëshe, dy dyshje dhe dy treshe. Janë mbështjellë rreth një plastike me kushinetë në një baze të hollë dhe me çengele për t'u fiksuar në majë dhe në fund.</p>		cop	6	25.00	150.00
61	Gurë peshoreje me çengel	<p>Përshkrimi: Set prej 9 gurësh peshoreje me një çengel me peshë 10 g – 1000g si vijon: 1 gur prej 10 g, dy gurë prej 20 g, një gur prej 50 g, një gur prej 100 g, dy gurë prej 200 g, një gur prej 500 g dhe një gur prej 1000 g. Janë paketuar në një kuti plastike me folë për secilin gur.</p>		cop	6	80.00	480.00



62	Gurë peshoreje me dy çengelë	<p>Pershkrimi: Set prej 10 gurësh peshoreje me dy çengelë me peshë prej 50 g për çdo gur. Janë paketuar në një kuti plastike me folë për secilin gur.</p>		cop	6	25.00	150.00
63	Spektrometër	<p>Pershkrimi: Spektrometri përbëhet nga një kolimator përçues, një platformë rotulluese teleskopi, sistem optik akromatik 26 mm, sistem optik për zmadhim 10 here, si dhe një prizëm i sheshhtë me dimensione 25x25 mm. Është paketuar në kuti.</p>		cop	6	300.00	1800.00
64	Periskop	<p>Dimensione: diametër 3 cm, gjatësi 20,5 cm</p> <p>Pershkrimi: Pajisje optike e cila përbëhet nga një tub në skajet e të cilit ka pasqyra të fiksuara të cilat janë të pjerrëta në drejtim me boshnjë e tubit në kënd prej 450 dhe mund të rotullohen. Është bërë prej plastike.</p>		cop	6	20.00	120.00

65	Model për difraksionin e dritës	<p>Përshkrimi: Pajisje për difraksion dhe polarizim të dritës. Me këtë model tregohet përthyerja e dritës nga drejtimi i përhapjes së saj drejtvizore</p>		cop	6	110.00	660.00
66	Disku i Njutonit	<p>Përshkrimi: Model i demonstrimit të përzierjes së ngjyrave. Disk me diametër 140 mm që vhihet në lëvizje me një mikro motor me fuqi minimumi 4 V dhe me minimumi 1.000 rrotullime në minutë. Është vendosur në një mbajtëse plastike. Është bërë prej plastike.</p>		cop	6	25.00	150.00
67	Kalorimetër	<p>Dimensione: 10x11 cm Përshkrimi: Kalorimetri përdoret për matjen e nxehtësisë së reaksioneve kimike ose të ndryshimeve fizike si dhe të</p>		cop	6	35.00	210.00
68	Kablo për lidhje 35 cm	<p>Gjatësia: 35 cm Përshkrimi: Kablo për lidhjen e qarqeve elektrike</p>		cop	30	2.00	60.00

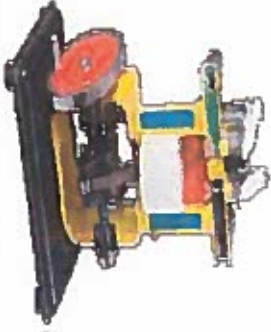
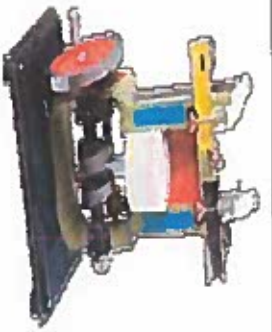





69	Kablio për lëshje 50 cm	Gjatësia: 50 cm Përshkrimi: Kablio për lidhjen e qarqeve elektrike.		cop	30	2.00	60.00
70	Postera	<b>Postera te ndryshem nga Fizika : Dimensione: 100x70 cm</b> Përshkrimi: Imazh arsimor i shtypur me ngjyra në letër 150 g/m <sup>2</sup> , me plastifikim të dyanshëm, e përforcuar me listela plastike.		cop	60	9.00	540.00
71	Peshore	"Peshore elektronike, dixhitale 300 g/10 mg me mbajtëse nga inox me kablio energjie me peshë 200g*1"		cop	12	195.00	2340.00
72	Peshore	"Peshore elektronike, dixhitale 2000 g/1g pa pesha"		cop	12	95.00	1140.00







73	Motor me naftë	Dimensione: 17x12x28 cm Përshkrimi: Model për demonstrimin e parimit të punës të motorit me naftë. Është bërë prej metali dhe plastike.		cop	6	60.00	360.00
74	Motor me benzinë	Dimensione: 17x12x28 cm Përshkrimi: Model shërben për demonstrimin e parimit të punës të motorit me benzinë.		cop	6	60.00	360.00
<b>TOTALI</b>							<b>27,668.00</b>



### SPECIFIKACIONI I PAISJEVE DHE MATERIALIT PER KABINETIN E KIMISE





Nr.	Përshkrimi	Specifikimi teknik	Foto	Njësia matëse	Sasia		Çmimi total me TVSH
1	Epruveta	Dimensionet: L16; F1.6 cm ; 16x160mm Përshkrimi: Të ndërtuara nga qelqi i kualitetit të lartë. Me dim. 16x160		Copë	60	0.35	21.00
2	Pipetë	Dimensionet: L48; F1.5 cm Përshkrimi: Përdoret për vendosje precize të lëngut voluminoz. Volumi maksimal deri në 10ml. Të ndërtuara nga qelqi i cilësisë së lartë.		Copë	60	9.00	540.00

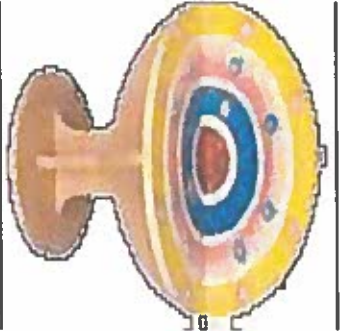

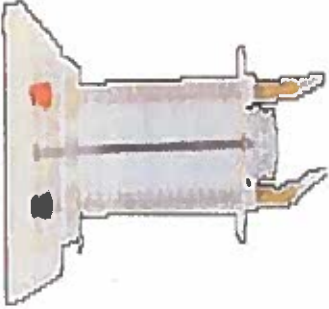
3	Buretë	<p>Dimensione: L 75; <math>\Phi</math> 2 cm</p> <p>Përshkrimi: Tub i shënuar prej qelqi me tape në fund, në të cilin është shënuar shkallëzimi prej 100 ml.</p>		Copë	12	35.00	420.00
4	Enë komunikuese	<p>Dimensione: 17x17x10 cm</p> <p>Përshkrimi: Aparaturë e përbërë prej 4 enësh komunikuese, të bëra prej qelqi.</p>		Copë	12	12.00	144.00
5	Hinka	<p>Dimensionet: L14; F8 cm</p> <p>Përshkrimi: Përdoret për vendosje precize të lëngut në ndonjë proces. E ndërtuar nga qelqi me kualitet të lart.</p>		Copë	12	4.00	48.00
6	Llambë alkooli	<p>Dimensione: L 10; <math>\Phi</math> 8 cm</p> <p>Përshkrimi: Llambë alkooli, është bërë prej qelqi.</p>		Copë	12	15.00	180.00
7	Xham sahati	<p>Dimensione: <math>\Phi</math> 8 cm</p> <p>Përshkrimi: Xham sahati, për përzierje të substancave gjatë reaksioneve</p>		Copë	12	2.00	24.00
8	Ena e Petri -t	<p>Dimensione: <math>\Phi</math> 9 cm</p> <p>Përshkrimi: Është bërë prej plastike</p>		Copë	12	3.00	36.00





9	Ehemmajer (250)	Dimensionet: L13; F9 cm Përshkrimi: Shërben për lëng kur kryhen reaksione dhe përgatjen trejçe. Ka shenja për vullum nga 100, 150, 200 dhe 250 ml		Copë	12	4.00	48.00
10	Gotë (250ml)	Dimensionet: L9; F7.5 cm Përshkrimi: Shërben për lëng dhe për afërshist e tregon vullumin. Përmban: shenja për vullum nga 100,150,200 dhe 250ml		Copë	12	4.00	48.00
11	Gotë trëkëndëshe (250 ml)	Dimensione: L9; Φ 7,5 cm Përshkrimi: Është bërë prej qelqi me cilësi të lartë, ku është shënuar shkalla prej 250 ml.		Copë	12	4.00	48.00
12	Ene për lëngje	Dimensione: L26; Φ 13 cm Përshkrimi: Është bërë prej qelqi, me kapacitet 2 l.		Copë	12	8.00	96.00
13	Peshore	Dimensionet: 12x20x8cm; Përshkrimi: Model i peshorës analoge për peshimin e materieve glatë reaksioneve kimike. Përdoret deri në 10g.		Copë	6	45.00	270.00
14	Cilinder (100 ml)	Dimensionet: L 25; F 3cm Përshkrimi: përdoret nga qelqi me kualitet të lartë në të cilin është shënuar shkalla nga 0 deri në 100 ml		Copë	12	15.00	180.00

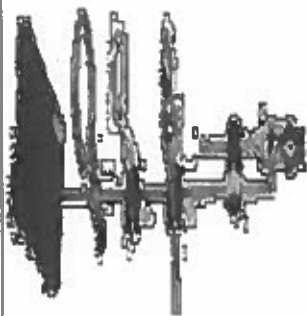
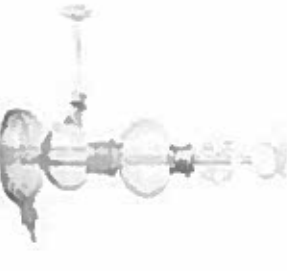

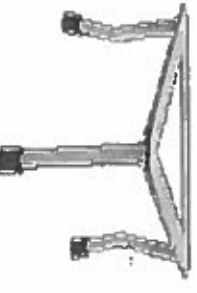
15	Gur peshore	Dimensionet: 13x8x8cm; Përshkrimi: Komplet me shtat gurë Peshë: 10.2 x 20.50, 2x100 dhe 200 gr si dhe një pinçetë plastike për zhvendosjen e gurëve të peshave.		Copë	6	24.00	144.00
16	Rafti për eproveta (nga druri me 12 hapje)	Dimensionet: 15x20x7cm; Përshkrimi: E ndërtuar nga druri dhe përdoret për vendosje vertikale të më shumë eruvetave. Ka dy rende me nga 6 hapje për epruveta		Copë	12	9.00	108.00
17	Mbajtëse epruvetash – plastike ( me 6 hapje)	Dimensione: 10x16x6 cm Përshkrimi: Mbajtëse për epruveta, është bërë prej plastike. Ka një radhë me 6 hapje.		Copë	12	7.00	84.00
18	Rafti për eproveta (nga alumini me 30 hapje)	Dimensionet: 8x28x9cm; Përshkrimi: E ndërtuar nga alumini dhe përdoret për vendosje vertikale të më shumë epruvetave. Ka tre rende me nga 10 hapje për epruveta.		Copë	12	25.00	300.00
19	Lug për lënd kimike (e metalitë)	Dimensionet: L 20cm; Përshkrimi: E ndërtuar nga metal, rezistuese ndaj lëndëve kimike		Copë	60	4.00	240.00
20	Lugë për kimikate (plastike)	Dimensione:L16 cm Përshkrimi: Lugë për kimikate, është bërë prej plastike, është rezistente ndaj kimikateve.		Copë	60	3.00	180.00





21	Kapshe per epruveta	Dimensionet: 18x3x1cm; Peshkrimi: E ndërtuar nga druri, dhe shërben për mbajtjen e epruvetave.		Copë	60	2.50	150.00
22	Model 3D i atomit	Dimensione: Lartësia 43 cm, diametri 30 cm Peshkrimi: Modeli atomi në 3D, ku mund të shihen bërthama e atomit dhe mbështjellja elektronike, si dhe grimcat më të vogla: protonet, neutronet dhe elektronet. Është bërë prej plastike		Copë	6	63.00	378.00
23	Kuti me minerale	Dimensione: 19x12x3 cm Peshkrimi: Koleksion me 20 lloje të ndryshme mineralësh. Janë pakëtuar në një kuti mbrojtëse		Copë	6	70.00	420.00
24	Aparat për elektralizë	Dimensione: 19x10 cm Peshkrimi: Aparat i përbërë nga një tub qelqi, i zgjeruar në pjesën e sipërme, dy tuba qelqi, në të cilët është shënuar shkallëzimi deri në 30 ml, Aparati punon në 12 V.		Copë	6	45.00	270.00





25	Model i molekules	Dimensionet: 30x23x4cm; Përshkrimi: shërben per njohje vizuale te strukturës së molekules		Copë	6	55.00	330.00
26	Distilues uji	Dimensione: 45x18x10 cm Përshkrimi: Set i përbërë nga: llamba me alkool me dimensione 13x10 cm, kondensator Liebig me gjatësi 20 cm, elemaer prej 250 ml, poçe për distillim të fraksionuar prej 500 ml, dhe një poçe për distillain prej 250 ml		Copë	6	57.00	342.00
27	Aparati i Hofmanit për elektrolizë	Përshkrimi: Aparat per elektrolizë në ujë. Përbëhet nga tri tuba prej qelqi. Cilindri i brendshëm është i hapur në majë për të shtuar ujë dhe komponentë jonik për përmirësim të përgjeshmërisë.		Copë	6	85.00	510.00
28	Set laboratorik	Dimensione: 33x44x9cm; Përshkrimi: seti përbëhet nga: epruveta, rafti, pipeta, hinka, alemaeri dhe tapa		Copë	6	70.00	420.00







29	Mbahjtëse e enëve kimike për eksperimente	<p>Dimensione: 50x21 cm</p> <p>Përshkrimi: Mbahjtëse me katër mbajtese të tjera më të vogla për enë laboratorike, e bërë prej metali, vendosur në një bazament prej plastike ose prej materiali ekuivalent.</p>		Copë 6 30.00 180.00
30	Aparati i Kipit 250 ml	<p>Përshkrimi: Aparati i Kipit është një lloj qeramike komplekse laboratorike e cila shërben për prodhim të kontrolluar të sasive të vogla të gazit, me shtesë të hidrogjenit dhe të dyoksidit të karbonit.</p>		Copë 6 80.00 480.00
31	Havan dhe shtypës	<p>Dimensione: Dijameter 100mm, kapacitet 130 ml</p> <p>Përshkrimi: Havan dhe shtypës të bërë prej porcelani.</p>		Copë 12 10.00 120.00
32	Trekëmbësh metalik	<p>Dimensione: 18x13 cm</p> <p>Përshkrimi: Trekëmbësh metalik i cili përdoret për eksperimente në lëndën e kimisë</p>		Copë 12 9.00 108.00

33	Pipetë pikuese	Dimensionet: L 13: Përshkrimi: përbehet për lëng kur kryhen reaksione dhe përgatiten tretje. Ka shtenja të volumit nga 10, 15, 200 dhe 25ml		Copë	12	1.50	18.00
34	Lakmues i kuq	Përshkrimi: Lakmues me ngjyrë të kuqe, për të treguar alkalinitetin e tretësirave. Tretësirat alkaline e ngjyrosin lehtë lakmuesin me ngjyrë blu. Kuti me 100 fletë me gjatësi 50 mm dhe gjërësi 7mm.		Copë	60	6.00	360.00
35	Lakmues blu	Përshkrimi: Lakmues me ngjyrë blu, për të treguar aciditetin e tretësirave. Tretësirat acide e ngjyrosin lehtë lakmuesin me ngjyrë të kuqe. Kuti me 100 fletë me gjatësi 50 mm dhe gjërësi 7mm.		Copë	60	6.00	360.00
36	Lakmues pH	Përshkrimi: Lakmues pH për përcaktimin e vlerave të pH të tretësirave. Kuti me 100 fletë me gjatësi 50 mm dhe gjërësi 7mm		Copë	60	12.00	720.00

37		Termometer laboratorik -10C deri 50C		copë	12	8.00	96.00
38		Termometer laboratorik -10C deri 110C		copë	12	8.00	96.00
39		Termometer laboratorik -10C deri 200C		copë	12	8.00	96.00

40	Filter prej letre	Pershkrimi: Letër për filterin, pakeluar në kuti – 100 fletë. Dimensione: diametër 125 mm.		Copë	12	12.00	144.00
41	Tapa (kapak) me 1 apo 2 hapje	Pershkrimi: Të ndërtuara nga goma me kualitet të lartë.		set	12	12.00	144.00
42	Shpuesë tapash	Pershkrimi: Set prej 15 shpuesesh për tapa, me madhësi të ndryshme të cilat përdoren për të hapur vrima në tapa.		Copë	12	15.00	180.00
43	Brushë për epruveta	Dimensione: L 20; F 2cm Pershkrimi: Shërben për larje të brendshme të epruvetave		Copë	12	2.00	24.00
44	Furçë për epruveta Dimensione: 240x120x25	Pershkrimi: Furçë për epruveta, për larje të brendshme të epruvetave, me dimensione 240x120x25		Copë	12	2.50	30.00

45	Furçe për epruveta Dimensione: 280x140x30	Përskrimi: Furçe për epruveta, për larje të brendshme të epruvetave, me dimensione 280x140x30 mm.		Copë	12	3.00	36.00
46	Rrjet azbesti	Përskrimi: Përdoret për ngrohjen e objekteve për shpërndarje të njetrajtshme të ngrohjes në bazën e objekteve.		Copë	12	2.50	30.00
47	Shirit magnezi	Shirit magnezi		copë	12	25.00	300.00
48		Ph meter dore		cop	6	68.00	408.00
49		Etanol		liter	12	24.00	288.00
50		Perkosit hidrogjeni		cop	12	15.00	180.00
51		Acid acetik		liter	12	14.00	168.00
52		Hidroksid amoni		liter	12	12.00	144.00
53		Acid fosforik		liter	12	40.00	480.00
54		Fenol		liter	12	50.00	600.00
55		Klorofon		liter	12	15.00	180.00
56		Acid benzoik		liter	12	10.00	120.00
57		Glukozë		liter	12	16.00	192.00
58		Formalin		liter	12	10.00	120.00
59		Uji klori		liter	12	60.00	720.00
60		ACID SULFURIK		liter	12	15.00	180.00
61		ACETON		liter	12	11.00	132.00
62		KALUUM PERMANGANAT		100ml	12	26.00	312.00
63		SULFAT ALUMINI		100ml	12	40.00	480.00
64		BENZENE		100ml	12	30.00	360.00
65		NATRIUM METAL		gr	12	76.00	912.00
66		Klorur amoni		0.5kg	12	11.00	132.00
67		Acetan natriumi		0.5kg	12	40.00	480.00

68	Oksid mangani (pirroluzit)				0.250kg	12	42.00	504.00
69	Sulfat Zinku				0.250kg	12	22.00	264.00
70	Sulfat Hekuri				0.250kg	12	28.00	336.00
71	Oksid Zinku				0.250gr	12	23.00	276.00
72	Hidroksid bakri				0.250gr	12	28.00	336.00
73	Fehling 1 dhe 2 (100ml)				cop	12	44.00	528.00
74	DIETIL – ETER				liter	12	30.00	360.00
75	ACID KLORHIDRIK				liter	12	14.00	168.00
76	Mantela te bardha per laborator				copë	60	25.00	1500.00
77	Syza mbrojse	Syza mbrojse			copë	60	4.00	240.00
78	Sistemi periodik i elementeve (poster)	Dimensione: 120x80 cm Përshkrimi: Posteri është i plastifikuar, i përforcuar me listela plastike			Copë	60	22.00	1320.00
79	Postera per Zoologji 100x70 cm	Dimensione: 100x70 cm Përshkrimi: Posteri është i plastifikuar në të dyja anët, i përforcuar me listela plastike.			Copë	6	9.00	54.00

80 cm	Postera per Kimi 100x70 cm	Dimensione: 100x70 cm Përshkrimi: Posteri është i plastifikuar në të dyja anët, i përforcuar me listela plastike.		Copë	60	9.00	540.00
<b>TOTALI</b>							<b>22,515.00</b>

### SPECIFIKACIONI I PAISIEVE DHE MATERIALIT PER KABINETIN E MATEMATIKES

Nr.	Përshkrimi	Njësia matëse	Sasia	Çmimi per njesi	Çmimi total me TVSH
1	Trekëndësh dybrinjënjëshëm prej druri 45x50 cm kualiteti I lartë	Copë	30	12.00	360.00
2	Trekëndësh me brinjë të ndryshme prej druri 60x60 cm kualiteti I lartë	Copë	30	12.00	360.00
3	Raportor (këndmatës) druri kualiteti I lartë	Copë	30	12.00	360.00
4	Vizore plastik 100cm	Copë	30	5.00	150.00
5	Kompas druri Kompas i bërë prej druri. Me gjatësi të krahut deri 50 cm. Kualiteti I lartë	Copë	30	15.00	450.00
6	Kompas plastik Kompas i bërë prej plastike. Me gjatësi të krahut deri 50 cm.	Copë	30	5.00	150.00
7	Set trupash gjeometrik prej druri: piramidë, cilindër, kon, sferë, prizëm, kub dhe paralelepiped 1/6 lartësia dhe gjerësia e trupit 150 mm.	set	30	57.00	1710.00
8	Set trupash gjeometrik prej teji: piramidë, cilindër, kon, paralelepiped, sferë, prizëm dhe kub. Janë bërë prej teji me trashësi prej 3 mm me lartësi e gjerësi të trupit prej 150 mm.	set	30	45.00	1350.00
9	Model për relacion kon/cilindër nga plastika. Dim. Lartësia L 10 cm; diametri $\Phi$ 10 cm.	Copë	30	15.00	450.00
10	Model koni me 4 prerje (trëth, elips, hiperbolë, parabolë) me diametër 10 cm dhe lartësi 10 cm.	Copë	30	8.00	240.00
<b>Totalli</b>					<b>5,580.00</b>

**Nr.** **Rekapitulim i totalit të çmimeve**

**Shuma totale**

1	SPECIFIKACIONI I PAISJEVE DHE MATERIALIT PER KABINETIN E BIOLOGJISE		41,904.00
2	SPECIFIKACIONI I PAISJEVE DHE MATERIALIT PER KABINETIN E FIZIKËS		27,668.00
3	SPECIFIKACIONI I PAISJEVE DHE MATERIALIT PER KABINETIN E KIMISË		22,515.00
6	SPECIFIKACIONI I PAISJEVE DHE MATERIALIT PER KABINETIN E MATEMATIKËS		5,580.00
<b>TOTALI ME TVSH :</b>			<b>97,667.00</b>



## SIGURIMI I EKZEKUTIMIT TË TENDERIT

Për: **KOMUNA GLOGOC**  
(në vazhdim "Autoriteti Kontraktues").

Në emër të: **N.T.P. Abetare , Rr.Xhelal Hajda-Toni pn Rahovec**  
(në vazhdim "operatori ekonomik").

Titulli i aktivitetit të prokurimit dhe Numri i prokurimit: Titulli: Kabineti ne SHFMU D. Drenices, SHMP F.Lladrovci, D.Fortesa, Sh.Polluzha, M.S.Bytyqi - Projekt dy vjeqar

Nr i prokurimit; 611-23-7082-1-2-1

Nr i brendshëm; 611-23-071-121

### Garancion me kërkesë të parë

DERISA operatori ekonomik i lartcekur, ka ndërmarrë veprimet për të dorëzuar një siguri të ekzekutimit duke iu referuar Dosjes së Tenderit, me numër të prokurimit të lartcekur të dërguar nga Autoriteti Kontraktues;

DHE NGASE operatori ekonomik dëshiron të depozitojë sigurinë në shumën e saktësuar në Dosjen e tenderit;

DHE NGASE ne jemi pajtuar t'i japim operatorit ekonomik këtë siguri;

ANDAJ NE të poshtë nënshkruarit, me këtë konfirmojmë se jemi garantues dhe përgjegjës para jush, në emër të operatorit ekonomik, deri në një total prej: **Nent mije e Shtate qinde e Gjashtedhjetë e Gjashtë e Shtate 9,766.70 €** zotohemi të ju paguajmë, që me kërkesën tuaj të parë me shkrim në të cilën deklarohet mos përmbushja e njërit nga kushtet në vijim:

- Autoriteti kontraktues ka konstatuar në bazë të dëshmive të vërtetueshme objektivisht se operatori ekonomik ka dështuar që të ekzekutojë kontratën e nënshkruar dhe kjo i ka shkaktuar autoritetit kontraktues dëme substanciale dhe/ose shpenzime të mëdha për mbylljen e kontratës në fjalë, dhe
- Operatori ekonomik ka dështuar që të ekzekutojë kontratën e nënshkruar dhe si rezultat i saj kanë mbetë pa u paguar shumë punëtorë, nënkontraktorë dhe/ose furnizues të materialeve.

Pagesa në shumën e limituar prej: **9,766.70 €** siç është lartcekur, do të bëhet pa asnjë kundërshtim as ankesë, sa më shpejt që është e mundur pas regjistrimit të kërkesës suaj me konfirmimin 'e pranimit'.

Kjo siguri është e vlefshme **760 ditë** prej **30.08.2023** deri më **28.09.2025**

Garancioni në fjalë skadon tërësisht dhe në menyrë automatike nëse kërkesa e juaj nuk ka arritur në K.S "SIGKOS" sh.a më së voni deri në datën e shënuar më lartë.

Nënshkrimi dhe vota e Garantuesve

Emri i bankës ose i institucionit financiar

K.S. "SIGKOS" Sh.a.

Lagjja Kalabria, Kompleksi Riera, Hyrja Z10, Magjistralja  
Prishtinë-Shkup, 10000 Prishtinë, Kosovë

Data

30.08.2023



Dega **GJAKOVË**

Numri i polices **060040060092784**

**1 Të dhënat për agjentin - Agent details**

Emri dhe mbiemri	Adresa	Nr. i tel	Nr. ID
Murat Morina-01905	Rr.Xhelal Hajda p.n, Rahovec	044 500 041	004006

**2 SIGURUESI / Garantuesi: Kompania e Sigurimit " SIGKOS " sh.a., Prishtinë**

I SIGURUARI	N.T.P. Abetare		
Adresa	Rr.Xhelal Hajda-Toni pn Rahovec		
Përfaqësuar nga Z.	BEHAR RAMA	Nr. i biznesit	810387888

**3 Siguruesi dhe i siguruari me vullnet të lirë , të barabartë dhe me mirëbesim lidhin këtë lloj sigurimi.**

Përshkrimi i mbulesës siguruese / Garancisë - Lloji:	<b>SIGURIMI I EKZEKUTIMIT TË TENDERIT</b>
Titulli: Kabineti ne SHFMU D. Drenices, SHMP F.Lladrovci, D.Fortesa, Sh.Polluzha, M.S.Bytyqi - Projekt dy vjeqar Nr i prokurimit; 611-23-7082-1-2-1 Nr i brendshëm; 611-23-071-121	

a) Sigurimi i tenderit, Ekzekutimi i tenderit, Sigurim (jetër ) b) Titulli i mbulesës siguruese, c) Numri i prokurimit, etj.

Përfituesi	KOMUNA GLOGOC
Adresa	RR. FEHMI LLADROVCI
Shuma e siguruar €	9,766.70 €

**4 LËNDA E GARANCISË: Detyrimet e Palëve sipas kësaj Police të Sigurimit janë:**

- Mbështetur në këtë Policë- Garancie, Siguruesi/Garantuesi merrë përsipër që të plotësojë çdo detyrim kontraktor i cili është i garantuar me këtë Policë.
- Efekt i veprues i kësaj Police - Garancie, që do të thot fillimi i detyrimit të Siguruesit / Garantuesit fillon mbas përfundimit të afatit të fundit të përcaktuar në marrëveshjet dhe/ose kontratat e lidhura në mes të Siguruarit/Kontraktuesit dhe Përfituesit që sjellin detyrimet kontraktore për kontraktuesin, që do të thot se Përfituesi nuk mund të paraqes kërkesa në zbatim të kësaj Police kur Kontraktuesi është brenda afatit për përmbushjen e detyrimeve të tij ndaj Përfituesit sipas dispozitave në fuqi.
- Përfituesi e ka të drejtën t'i drejtohet Siguruesit/Garantuesit për marrjen e dëmshpërblimit deri në shumën e garantuar, vetëm kur detyrimet kontraktuale nuk plotësohen për faj të Siguruarit/ Kontraktuesit - Ekzekutuesit të Kontratës.
- Me plotësimin e detyrimeve ndaj Përfituesit, Siguruesit/Garantuesit i lind e drejta që t'i drejtohet të Siguruarit / Kontraktuesit, me të gjitha mjetet ligjore, për të bërë rimbursimin e shpenzimeve të kryera në funksion të plotësimit të detyrimeve ndaj Përfituesit (cedimi i të drejtave nga Përfituesi tek Siguruesi / Garantuesi)

Periudha e sigurimit/garancisë	Fillon me: 30.08.2023	Mbaron me: 28.09.2025
--------------------------------	-----------------------	-----------------------

**5**

Shuma e siguruar	Primi neto €	TVSH	Primi total €
9,766.70 €	366.65 €	66.00 €	432.65 €

Ky Sigurim është lidhur sipas Kushteve të Përgjithshme të Sigurimit të Garancive të cilat janë pjesë përbërëse e kësaj Police.

Primi i sigurimit paguhet tërësisht Premium is paid completely	432.65 €	Data Data 30.08.2023	Me këste: Numri i kësteve In Installments:Nr. of Inst.	
Shënime tjera:				
I Siguruari / The Insured	Data e lëshimit / Issued date	Siguruesi / The Insurer		
BEHAR RAMA	30.08.2023	Murat Morina-01905		



*[Handwritten signature]*